

Dell Inspiron One 2020

Brugerhåndbog

Computermodel: Inspiron One 2020
Regulatorisk model: W06B
Regulatorisk type: W06B001



Bemærk, forsigtig og advarsel



OBS! OBS! angiver vigtige oplysninger om, hvordan du bruger computeren optimalt.



FORSIGTIG! FORSIGTIG! angiver mulig skade på hardware eller tab af data, hvis anvisningerne ikke bliver fulgt.



ADVARSEL! ADVARSEL! angiver risiko for tingskade, legemsbeskadigelse eller død.

Oplysningerne i dette dokument kan ændres uden varsel.

© 2012 Dell Inc. Alle rettigheder forbeholdes.

Enhver form for gengivelse af disse materialer uden skriftlig tilladelse fra Dell Inc. er strengt forbudt.

Varemærker i denne tekst: Dell™, DELL-logoet og Inspiron™ er varemærker, der er ejet af Dell Inc.; Microsoft®, Windows® og logoet Windows-startknap  er enten varemærker eller registrerede varemærker, der er ejet af Microsoft corporation i USA og/eller andre lande; Intel® og Intel SpeedStep® er registrerede varemærker, der er ejet af Intel Corporation i USA. Bluetooth® er et registreret varemærke, der er ejet af Bluetooth SIG, Inc. og som bruges af Dell under licens.

Andre varemærker og handelsnavne i kan i dette dokument henvise til enten entiteten der gør krav på mærkerne eller navnene eller deres produkter. Dell Inc. frasiger sig enhver form for ejendomsret til andre varemærker og handelsnavne end sine egne.

Indholdsfortegnelse

1	Teknisk oversigt	7
	Computeren set indvendigt.	7
	Bundkortkomponenter.	8
2	Inden du går i gang	11
	Sluk computeren og tilsluttede enheder	11
	Sikkerhedsinstruktioner.	11
	Anbefalet værktøj.	12
3	Efter du har udført arbejde på computerens indvendige dele	13
4	Foddæksel.	15
	Sådan fjernes foddækslet	15
	Sådan genmonteres foddækslet.	16
5	Fod.	17
	Sådan fjernes foden	17
	Sådan udskiftes foden.	18
6	Bagdæksel.	19
	Sådan fjernes bagdækslet	19
	Sådan genmonteres bagdækslet	20
7	Harddisk	21
	Sådan fjernes harddisken.	21
	Sådan genmonteres harddisken.	23
8	Optisk drev	25
	Sådan fjernes det optiske drev	25
	Sådan genmonteres det optiske drev	26
9	B-CAS-kort (kun Japan).	27
	Sådan fjernes B-CAS-kortet.	27
	Sådan genmonteres B-CAS-kortet	28

10 Konverteringskort	29
Sådan fjernes konverteringskortet.	29
Sådan genmonteres konverteringskortet	30
11 Hukommelsesmoduler	31
Sådan fjernes hukommelsesmodulerne.	31
Sådan genmonteres hukommelsesmoduler	33
12 Bundkortets skjold	35
Sådan fjernes bundkortets skjold	35
Sådan genmonteres bundkortets skjold.	36
13 Antennestik	37
Sådan fjernes antennestikket	37
Sådan genmonteres antennestikket	38
14 Antennemoduler	39
Sådan fjernes antennemodulerne.	39
Sådan genmonteres antennemodulerne	40
15 TV-tunerkort (valgfrit tilbehør)	41
Sådan fjernes TV-tunerkortet.	41
Genmonter TV-tunerkort	43
16 Trådløst Mini-Card (valgfrit tilbehør)	45
Sådan fjernes det trådløse Mini-Card	45
Sådan genmonteres det trådløse Mini-Card	47
17 Knapcellebatteri	49
Sådan fjernes knapcellebatteriet.	49
Sådan genmonteres knapcellebatteriet	50
18 Højttalere	51
Sådan fjernes højttalerne.	51
Sådan genmonteres højttalerne	53
19 Blæser	55
Sådan fjernes blæseren.	55
Sådan genmonteres blæseren	56

20 Tænd/sluk-knapmodulet	57
Sådan fjernes tænd/sluk-knapmodulet	57
Sådan genmonteres tænd/sluk-knappen	59
21 Processorens kølelegeme	61
Sådan fjernes processorens kølelegeme	61
Sådan genmonteres processorens kølelegeme	63
22 Processor	65
Sådan fjernes processoren	65
Sådan genmonteres processoren	67
23 Bundkort	69
Sådan fjernes bundkortet	69
Sådan genmonteres bundkortet	71
Sådan indtastes servicekoden i BIOS'en	71
24 Skærmpanel	73
Sådan fjernes skærmpanelet	73
Sådan genmonteres skærmpanelet	77
25 Infrarøde (IR)-modtager	79
Sådan fjernes den infrarøde modtager	79
Sådan fjernes den infrarøde modtager	82
26 Midterramme	83
Sådan fjernes midterrammen	83
Sådan genmonteres midterrammen	85
27 Kameramodul	87
Sådan fjernes kameramodulet	87
Sådan genmonteres kameramodulet	89
28 Skærmramme	91
Sådan fjernes skærmrammen	91
Sådan genmonteres skærmrammen	93

29 System Setup (Systeminstallation)	95
Oversigt	95
Sådan ryddes glemte adgangskoder	106
Sådan ryddes CMOS-indstillinger	107
30 Sådan flashopdateres BIOS	109

1

Teknisk oversigt



ADVARSEL! Før du arbejder med computerens indvendige dele, skal du læse de sikkerhedsinstruktioner, der fulgte med computeren, og følge trinene i "Inden du går i gang" på side 11. Du kan finde yderligere oplysninger om bedste fremgangsmåder for sikkerhed på webstedet Regulatory Compliance på dell.com/regulatory_compliance.

Computeren set indvendigt

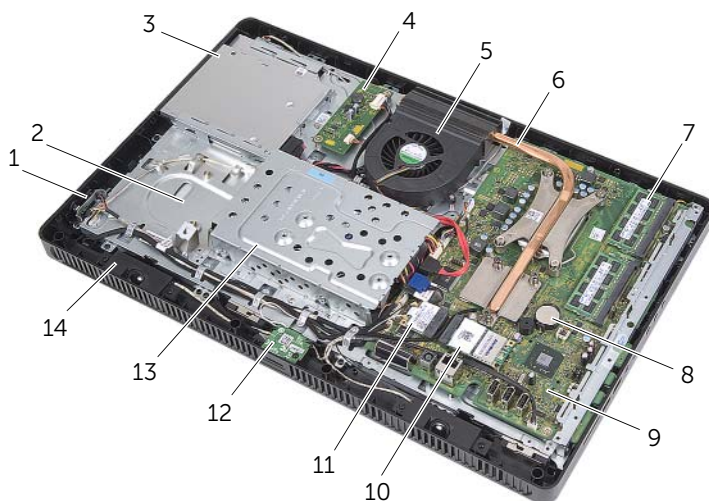

1	tænd/sluk-knappens kort	2	kabinet
3	optiske drevmodul	4	konverteringskort
5	blæser	6	processorens kølelegeme
7	hukommelsesmoduler	8	knappede batteri
9	bundkort	10	TV-tuner kort (valgfrit tilbehør)
11	trådløst minikort	12	B-CAS-kort (kun Japan)
13	harddiskmodul	14	højttalere (2)

Bundkortkomponenter

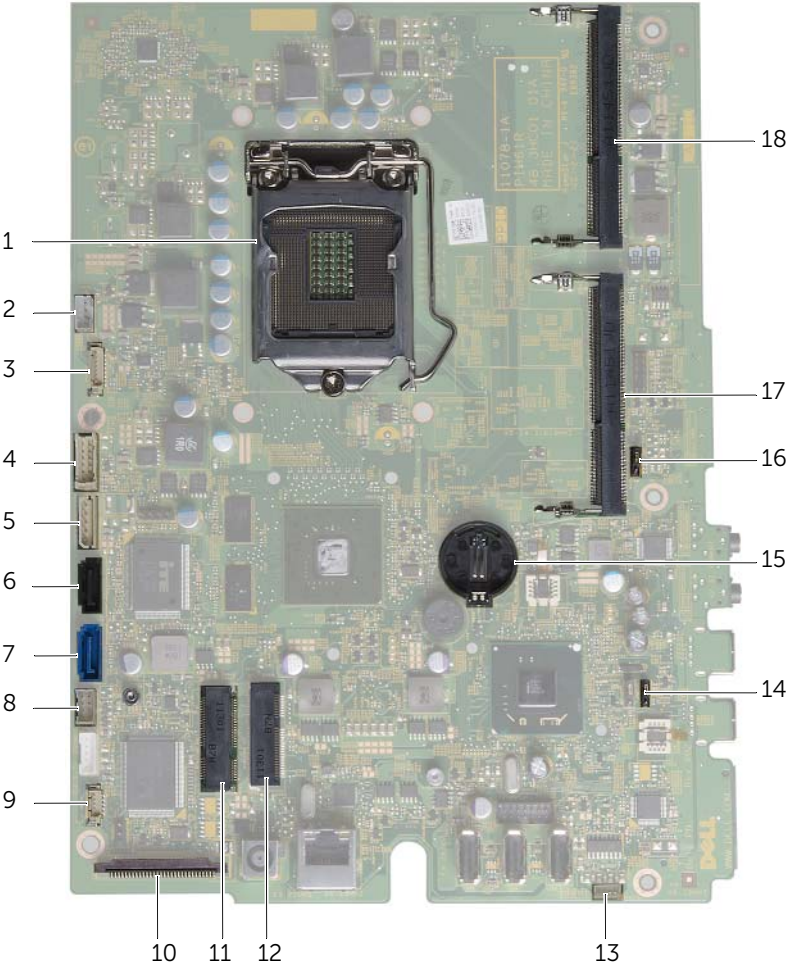

1	processorsokkel	2	stik til blæserkabel (FANC1)
3	stik til kamerakabel (WEBCAM)	4	stik til konverteringskortets kabel
5	harddisk og optisk drev strømkabelstik (SATAP1)	6	stik til det optiske drevs kabel (SATA_ODD)
7	harddiskkablets stik (SATA_HDD)	8	stik til kabel til tænd/sluk-knappen og harddiskens aktivitetsindikator (PWRCN1)
9	IR-kabelstik (IR_IN)	10	stik til skærmkabel
11	stik til trådløst Mini-Card (MINICARD WIFI)	12	TV-tunerkortstik (MINICARD TV)
13	højtalerkablets stik (SPEAKER)	14	adgangskodejumper (PWCLR1)
15	batterisokkel (BT1)	16	CMOS-jumper (CMOCL1)
17	hukommelsesmodulstik (DIMMB1)	18	hukommelsesmodulstik (DIMMA1)

Sluk computeren og tilsluttede enheder

 **FORSIGTIG!** For at undgå datatab bør du gemme og lukke alle åbne filer og afslutte alle åbne programmer, inden du slukker computeren.

- 1 Gem og luk alle åbne filer, og luk alle åbne programmer.
- 2 Klik på **Start**  og klik på **Luk computeren**.

Microsoft Windows lukker ned, og computeren slukker.





OBS! Hvis du bruger et andet operativsystem, kan du se dokumentationen for dit operativsystem, hvis du vil have instruktioner om nedlukning.

- 3 Frakobl computeren og alle tilsluttede enheder fra deres stikkontakter.
- 4 Frakobl alle telefonkabler, netværkskabler og tilsluttede enheder fra computeren.
- 5 Tryk, efter at computeren er taget ud af stikkontakten, på og hold tænd/sluk-knappen i ca. 5 sekunder for at jorde bundkortet.

Sikkerhedsinstruktioner

Brug følgende sikkerhedsinstruktioner med henblik på din egen sikkerhed og for at beskytte computeren og arbejdsmiljøet mod potentiel beskadigelse.

 **ADVARSEL!** Før du arbejder med computerens indvendige dele, skal du læse de sikkerhedsinstruktioner, der fulgte med computeren. Du kan finde yderligere oplysninger om bedste fremgangsmåder for sikkerhed på webstedet Regulatory Compliance på dell.com/regulatory_compliance.

 **ADVARSEL!** Alle strømkilder frakobles, inden computerens dæksel eller paneler åbnes. Når du er færdig med at arbejde med computerens indre dele, skal du genmontere alle dæksler, paneler og skruer, før strømstikket sættes i.

 **FORSIGTIG!** Undgå, at computeren beskadiges ved at sikre at arbejdsbordet er fladt og rent.

 **FORSIGTIG!** Undgå at beskadige komponenter og kort ved at håndtere dem ved kanterne og undgå at røre ved ben og kontakter.

 **FORSIGTIG!** Kun uddannede serviceteknikere har autorisation til at fjerne computerkabinettet og få adgang til komponenterne inden i computeren. Se sikkerhedsinstruktionerne for at få udførlige oplysninger om sikkerhedsforanstaltninger samt hvordan du arbejder inden i din computer og beskytter den mod elektrostatisk afladning.

- △ **FORSIGTIG!** Inden du rører ved noget inde i computeren, skal du jorde dig selv ved at røre en umalet metaloverflade som f.eks. metallet på bagsiden af computeren. Mens du arbejder, skal du med jævne mellemrum røre en umalet metaloverflade for på den måde at fjerne statisk elektricitet, der kan skade de interne komponenter.
- △ **FORSIGTIG!** Når du frakobler et kabel, skal du tage fat i stikket eller trækfligen, ikke i selve kablet. Nogle kabler har stik med låsetappe eller tommelskruer, som du skal frigøre, før du tager kablet ud. Når kabler frakobles, skal du sikre dig, at de flugter, så benene på stikkene ikke bøjes. Når kabler tilsluttes, skal du sikre dig, at stikkene og portene flugter og sidder rigtigt i forhold til hinanden.
- △ **FORSIGTIG!** Fjern netværkskablet. Start med at fjerne kablet fra computeren, og fjern det derefter fra netværksenheden.

Anbefalet værktøj

Procedurerne i dette dokument kræver eventuelt følgende værktøj:

- Stjerneskruetrækker
- En topnøgle
- Plastiksyl

3

Efter du har udført arbejde på computerens indvendige dele

Når du har gennemført udskiftningsprocedurer, skal du sikre følgende:

- Genmonter alle skruer, og sørg for, at der ikke findes nogen løse skruer inde i computeren
- Anbring computeren i oprejst position
- Tilslut alle eksterne enheder, kabler, kort og andre dele, som du har fjernet, før du bruger computeren
- Tilslut computeren og alle tilknyttede enheder til deres stikkontakter



FORSIGTIG! Inden du tænder computeren, skal du genmontere alle skruerne og sikre at der ikke findes løse skruer inde i computeren. I modsat fald kan det beskadige computeren.

4

Foddæksel

⚠ ADVARSEL! Før du arbejder med computerens indvendige dele, skal du læse de sikkerhedsinstruktioner, der fulgte med computeren, og følge trinene i "Inden du går i gang" på side 11. Du kan finde yderligere oplysninger om bedste fremgangsmåder for sikkerhed på webstedet Regulatory Compliance på dell.com/regulatory_compliance.

Sådan fjernes foddækslet

Procedure

⚠ FORSIGTIG! Inden du åbner computeren, skal du sørge for at placere computeren på en blød klud eller ren overflade for at undgå skrammer på skærmen.

- 1 Anbring computeren med forsiden nedad på en flad overflade.
- 2 Tryk på fodens tap og løft foddækslet.
- 3 Skub og fjern foddækslet fra computeren.

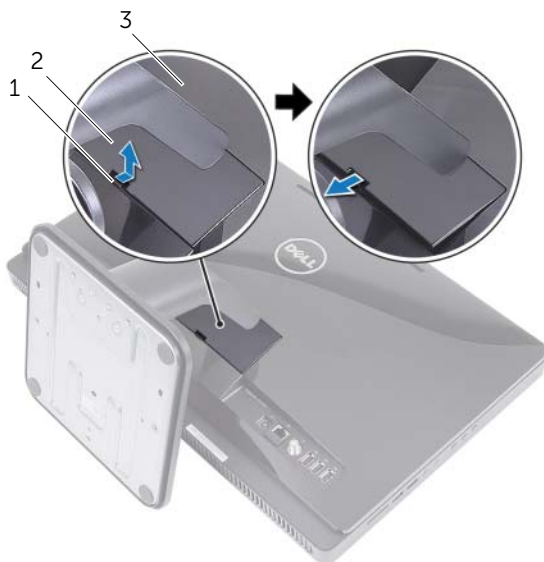

1 tap	2 foddæksel
3 bagdæksel	

Sådan genmonteres foddækslet

Procedure

- 1 Skub foddæklets tappe ind i bagdækslets åbninger.
- 2 Skub foddækslet til det klikker på plads.
- 3 Følg procedurerne i "Efter du har udført arbejde på computerens indvendige dele" på side 13.

⚠ ADVARSEL! Før du arbejder med computerens indvendige dele, skal du læse de sikkerhedsinstruktioner, der fulgte med computeren, og følge trinene i "Inden du går i gang" på side 11. Du kan finde yderligere oplysninger om bedste fremgangsmåder for sikkerhed på webstedet Regulatory Compliance på dell.com/regulatory_compliance.

Sådan fjernes foden

Forudsætninger

Fjern fodens dæksel. Se "Sådan fjernes foddækslet" på side 15.

Procedure

- 1 Fjern skruerne, der fastgør foden til kabinettet.
- 2 Drej foden opad og skub den væk fra computeren.



1 fod

2 skruer (4)

Sådan udskiftes foden

Procedure

- 1 Skub fodens tappe ind i håndledsstøttens åbninger.
- 2 Genmonter skruerne, der fastgør foden til kabinettet.

Slutbetingelser

- 1 Genmonter fodens dæksel. Se "Sådan genmonteres foddækslet" på side 16.
- 2 Følg procedurerne i "Efter du har udført arbejde på computerens indvendige dele" på side 13.

6

Bagdæksel

⚠ ADVARSEL! Før du arbejder med computerens indvendige dele, skal du læse de sikkerhedsinstruktioner, der fulgte med computeren, og følge trinene i "Inden du går i gang" på side 11. Du kan finde yderligere oplysninger om bedste fremgangsmåder for sikkerhed på webstedet Regulatory Compliance på dell.com/regulatory_compliance.

Sådan fjernes bagdækslet

Forudsætninger

- 1 Fjern fodens dæksel. Se "Sådan fjernes foddækslet" på side 15.
- 2 Fjern foden. Se "Sådan fjernes foden" på side 17.

Procedure

- 1 Lirk, startende fra ovenover det optiske drev, bagdækslet fra midterrammen.
- 2 Løft bagdækslet op fra computeren.



1 midterramme

2 bagdæksel

Sådan genmonteres bagdækslet

Procedure

Flugt bagdækslets tappe med midterrammens tappe og klik bagdækslet på plads.

Slutbetingelser

- 1 Genmonter foden. Se "Sådan udskiftes foden" på side 18.
- 2 Genmonter fodens dæksel. Se "Sådan genmonteres foddækslet" på side 16.
- 3 Følg procedurerne i "Efter du har udført arbejde på computerens indvendige dele" på side 13.



ADVARSEL! Før du arbejder med computerens indvendige dele, skal du læse de sikkerhedsinstruktioner, der fulgte med computeren, og følge trinene i "Inden du går i gang" på side 11. Du kan finde yderligere oplysninger om bedste fremgangsmåder for sikkerhed på webstedet Regulatory Compliance på dell.com/regulatory_compliance.



FORSIGTIG! Fjern ikke, for at undgå datatab, harddisken mens computeren er tændt eller i slumretilstand.



FORSIGTIG! Harddiske er meget skrøbelige. Vær forsigtig, når du håndterer harddisken.

Sådan fjernes harddisken

Forudsætninger

- 1 Fjern fodens dæksel. Se "Sådan fjernes foddækslet" på side 15.
- 2 Fjern foden. Se "Sådan fjernes foden" på side 17.
- 3 Fjern computerdækslet. Se "Sådan fjernes bagdækslet" på side 19.

Procedure

- 1 Fjern skrueerne, der fastgør harddiskmodulet til kabinettet.
- 2 Skub og løft harddiskenheden, og afbryd derefter strøm- og datakablerne fra harddiskens stik.

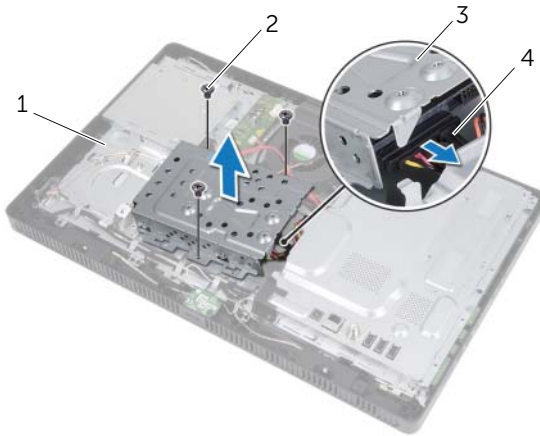

1	kabinet	2	skruer (3)
3	harddiskmodul	4	strøm og datakabel

- 3 Fjern skrueerne, der fastgør harddiskkabinettet til harddisken.
- 4 Løft harddiskkabinettet af harddisken.

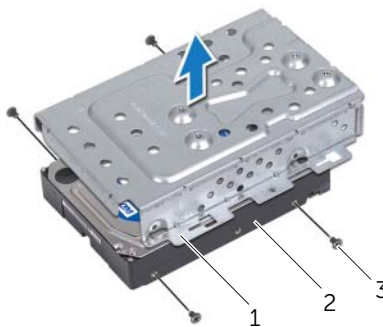

1	harddiskkabinet	2	harddisk
3	skruer (4)		

Sådan genmonteres harddisken

Procedure

- 1 Flugt harddiskkabinettets skruehuller med skruehullerne på harddisken.
- 2 Genmonter skruerne, der fastgør harddiskkabinettet til harddisken.
- 3 Tilslut strøm- og datakablerne til harddiskmodulets stik.
- 4 Anbring harddiskmodulet på kabinettet, og skub harddiskmodulets på plads. Sørg for at harddiskmodulets åbninger er fastgjort under kabinettets tappe.
- 5 Genmonter skruerne, der fastgør harddiskmodulet til kabinettet.

Slutbetingelser

- 1 Genmonter computerdækslet. Se "Sådan genmonteres bagdækslet" på side 20.
- 2 Genmonter foden. Se "Sådan udskiftes foden" på side 18.
- 3 Genmonter fodens dæksel. Se "Sådan genmonteres foddækslet" på side 16.
- 4 Følg procedurerne i "Efter du har udført arbejde på computerens indvendige dele" på side 13.

8

Optisk drev



ADVARSEL! Før du arbejder med computerens indvendige dele, skal du læse de sikkerhedsinstruktioner, der fulgte med computeren, og følge trinene i "Inden du går i gang" på side 11. Du kan finde yderligere oplysninger om bedste fremgangsmåder for sikkerhed på webstedet Regulatory Compliance på dell.com/regulatory_compliance.

Sådan fjernes det optiske drev

Forudsætninger

- 1 Fjern fodens dæksel. Se "Sådan fjernes foddækslet" på side 15.
- 2 Fjern foden. Se "Sådan fjernes foden" på side 17.
- 3 Fjern computerdækslet. Se "Sådan fjernes bagdækslet" på side 19.

Procedure

- 1 Frakobl strøm- og datakablerne fra stikket på det optiske drevmodul.
- 2 Fjern den skrue, som fastgør det optiske drev til kabinettet.
- 3 Skub det optiske drev ud af den optiske drevrum.

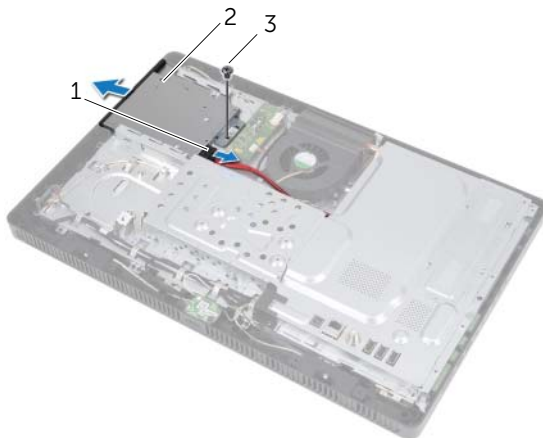

1 strøm og datakabel

2 optiske drevmodul

3 skrue

- 4 Lirk forsigtigt det optiske drevs ramme og fjern det fra det optiske drevmodul.
- 5 Fjern de to skruer, som fastgør beslaget til det optiske drev.
- 6 Fjern det optiske drevs beslag.

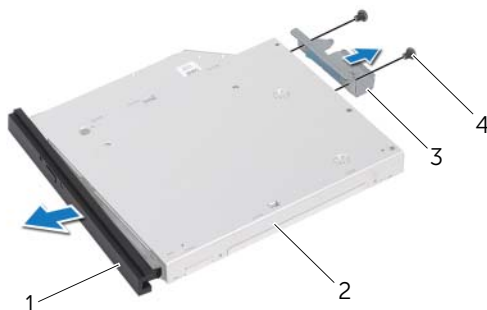

1	det optiske drevs ramme	2	optisk drev
3	det optiske drevs beslag	4	skruer (2)

Sådan genmonteres det optiske drev

Procedure

- 1 Flugt skruehullerne på det optiske drevs beslag med det optiske drevs skruehuller.
- 2 Genmonter skruerne, der fastgør det optiske drevs beslag til det optiske drev.
- 3 Flugt tappene på det optiske drevs ramme med åbningerne på det optiske drevmodul og klik det optiske drevs ramme på plads.
- 4 Skub det optiske drevmodul ind i det optiske drevrum, til det sidder helt fast.
- 5 Sæt den skrue i, som fastgør den optiske drevanordning til kabinettet.
- 6 Tilslut strøm- og datakablerne til det optiske moduls stik.

Slutbetingelser

- 1 Genmonter computerdækslet. Se "Sådan genmonteres bagdækslet" på side 20.
- 2 Genmonter foden. Se "Sådan udskiftes foden" på side 18.
- 3 Genmonter fodens dæksel. Se "Sådan genmonteres foddækslet" på side 16.
- 4 Følg procedurerne i "Efter du har udført arbejde på computerens indvendige dele" på side 13.

9

B-CAS-kort (kun Japan)

ADVARSEL! Før du arbejder med computerens indvendige dele, skal du læse de sikkerhedsinstruktioner, der fulgte med computeren, og følge trinene i "Inden du går i gang" på side 11. Du kan finde yderligere oplysninger om bedste fremgangsmåder for sikkerhed på webstedet Regulatory Compliance på dell.com/regulatory_compliance.

Sådan fjernes B-CAS-kortet

Forudsætninger

- 1 Fjern fodens dæksel. Se "Sådan fjernes foddækslet" på side 15.
- 2 Fjern foden. Se "Sådan fjernes foden" på side 17.
- 3 Fjern computerdækslet. Se "Sådan fjernes bagdækslet" på side 19.

Procedure

- 1 Fjern skruen, der fastgør B-CAS-kortet til midterrammen.
- 2 Vend B-CAS-kortet om.
- 3 Frakobl B-CAS-kortets kabel fra B-CAS-kortets stik.
- 4 Løft B-CAS-kortet væk fra computeren.

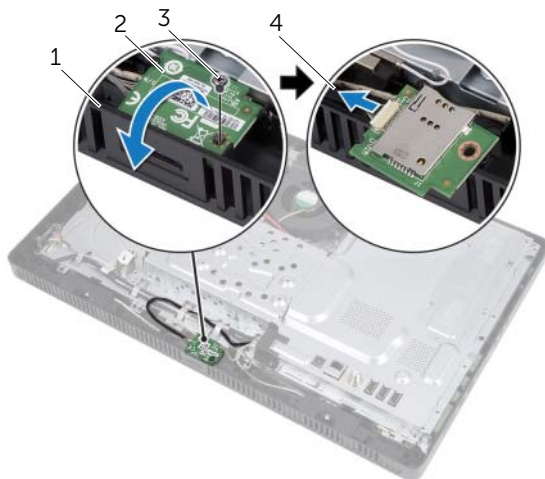

1 midterramme

2 B-CAS-kort

3 skrue

4 B-CAS-kortets kabel

Sådan genmonteres B-CAS-kortet

Procedure

- 1 Tilslut B-CAS-kortets kabel til tv-tunerkortets stik.
- 2 Vend B-CAS-kortet om.
- 3 Flugt B-CAS-kortets skruehuller med midterrammens skruehuller.
- 4 Genmonter skruen, der fastgør B-CAS-kortet til midterrammen.

Slutbetingelser

- 1 Genmonter computerdækslet. Se "Sådan genmonteres bagdækslet" på side 20.
- 2 Genmonter foden. Se "Sådan udskiftes foden" på side 18.
- 3 Genmonter fodens dæksel. Se "Sådan genmonteres foddækslet" på side 16.
- 4 Følg procedurerne i "Efter du har udført arbejde på computerens indvendige dele" på side 13.

10 Konverteringskort

⚠ ADVARSEL! Før du arbejder med computerens indvendige dele, skal du læse de sikkerhedsinstruktioner, der fulgte med computeren, og følge trinene i "Inden du går i gang" på side 11. Du kan finde yderligere oplysninger om bedste fremgangsmåder for sikkerhed på webstedet Regulatory Compliance på dell.com/regulatory_compliance.

Sådan fjernes konverteringskortet

Forudsætninger

- 1 Fjern fodens dæksel. Se "Sådan fjernes foddækslet" på side 15.
- 2 Fjern foden. Se "Sådan fjernes foden" på side 17.
- 3 Fjern computerdækslet. Se "Sådan fjernes bagdækslet" på side 19.

Procedure

- 1 Frakobl kablerne fra konverterkortets stik.
- 2 Fjern skruerne, der fastgør konverteringskortet til kabinettet.
- 3 Løft konverteringskortet væk fra kabinettet.

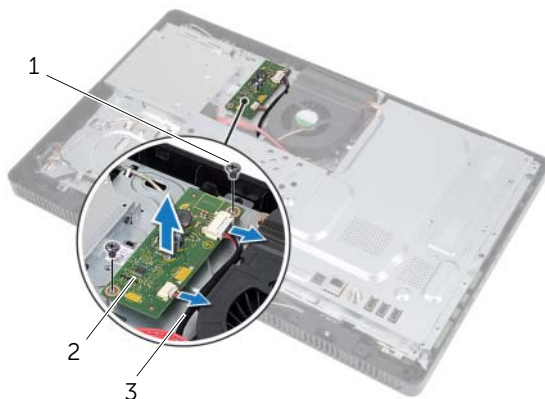

1	skruer (2)	2	konverteringskort
3	kabler (2)		

Sådan genmonteres konverteringskortet

Procedure

- 1 Flugt konverteringskortets skruehuller med kabinettets skruehuller.
- 2 Genmonter skruerne, der fastgør konverteringskortet til kabinettet.
- 3 Tilslut kablerne til konverterkortets stik.

Slutbetingelser

- 1 Genmonter computerdækslet. Se "Sådan genmonteres bagdækslet" på side 20.
- 2 Genmonter foden. Se "Sådan udskiftes foden" på side 18.
- 3 Genmonter fodens dæksel. Se "Sådan genmonteres foddækslet" på side 16.
- 4 Følg procedurerne i "Efter du har udført arbejde på computerens indvendige dele" på side 13.



ADVARSEL! Før du arbejder med computerens indvendige dele, skal du læse de sikkerhedsinstruktioner, der fulgte med computeren, og følge trinene i "Inden du går i gang" på side 11. Du kan finde yderligere oplysninger om bedste fremgangsmåder for sikkerhed på webstedet Regulatory Compliance på dell.com/regulatory_compliance.

Sådan fjernes hukommelsesmodulerne

Forudsætninger

- 1 Fjern fodens dæksel. Se "Sådan fjernes foddækslet" på side 15.
- 2 Fjern foden. Se "Sådan fjernes foden" på side 17.
- 3 Fjern computerdækslet. Se "Sådan fjernes bagdækslet" på side 19.

Procedure

- 1 Fjern skruen, der fastgør hukommelsesmodulpladen til bundkortets skjold.
- 2 Skub hukommelsesmodulpladen hen i mod computerens top, og løft den af bundkortets skjold.

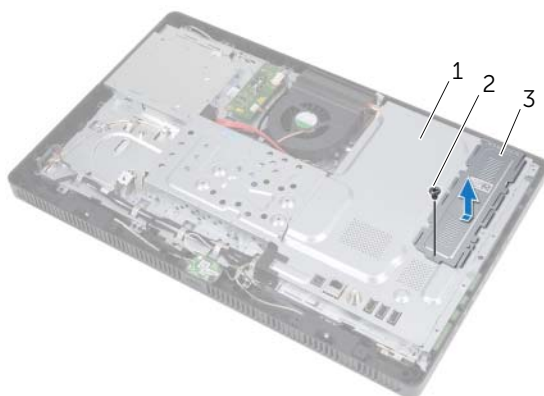

1	bundkortets skjold	2	skruen
3	hukommelsesmodulplade		

- 3 Brug fingerspidserne til forsigtigt at adskille fastgørelsesklemmerne på hver side af hukommelsesmodulstikket, indtil modulet springer op.
- 4 Fjern hukommelsesmodulet fra hukommelsesmodulstikket.

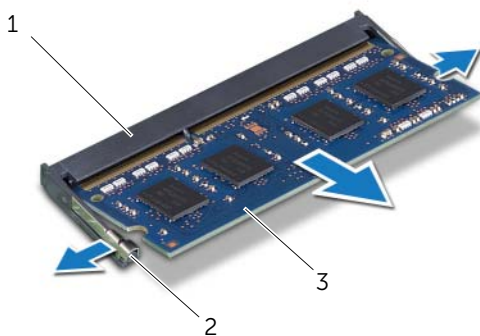

1	stik til hukommelsesmodul	2	fastgørelsesklemmer (2)
3	hukommelsesmodul		

Sådan genmonteres hukommelsesmoduler

Procedure

- 1 Flugt hukommelsesmodulets indhak med tappen på hukommelsesmodulstikket
- 2 Skub modulet helt ind i stikket i en vinkel på 45 grader, og tryk hukommelsesmodulet ned, indtil det klikker på plads. Hvis du ikke hører et klik, skal du fjerne hukommelsesmodulet og sætte det i igen.

 **OBS!** Hvis hukommelsesmodulet ikke er installeret korrekt, kan computeren muligvis ikke starte.

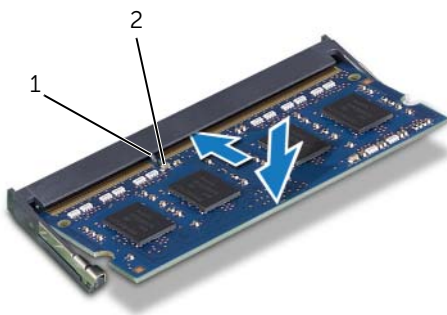

1	tap	2	indhak
---	-----	---	--------

- 3 Isæt hukommelsesmodulpladens tappe i åbningerne på bundkortets skjold og skub hukommelsesmodulpladen imod bunden af computeren. Sørg for at hukommelsesmodulpladen flugter med skruehullerne på bundkortets skjold.
- 4 Genmonter skruen, der fastgør hukommelsesmodulpladen til bundkortets skjold.

Slutbetingelser

- 1 Genmonter computerdækslet. Se "Sådan genmonteres bagdækslet" på side 20.
- 2 Genmonter foden. Se "Sådan udskiftes foden" på side 18.
- 3 Genmonter fodens dæksel. Se "Sådan genmonteres foddækslet" på side 16.
- 4 Følg procedurerne i "Efter du har udført arbejde på computerens indvendige dele" på side 13.

Når computeren starter, registreres hukommelsesmodulet eller -modulerne, og systemkonfigurationsoplysningerne opdateres automatisk.

For at bekræfte hvor meget hukommelse computeret har installeret:

Klik på **Start**  → **Kontrolpanel** → **System og sikkerhed** → **System**.

ADVARSEL! Før du arbejder med computerens indvendige dele, skal du læse de sikkerhedsinstruktioner, der fulgte med computeren, og følge trinene i "Inden du går i gang" på side 11. Du kan finde yderligere oplysninger om bedste fremgangsmåder for sikkerhed på webstedet Regulatory Compliance på dell.com/regulatory_compliance.

Sådan fjernes bundkortets skjold

Forudsætninger

- 1 Fjern fodens dæksel. Se "Sådan fjernes foddækslet" på side 15.
- 2 Fjern foden. Se "Sådan fjernes foden" på side 17.
- 3 Fjern computerdækslet. Se "Sådan fjernes bagdækslet" på side 19.

Procedure

- 1 Fjern skruerne, der fastgør bundkortets skjold til kabinettet.
- 2 Løft bundkortets skjold og vend det om.



1 skruer (5)

2 bundkortets skjold

- 3 Frakobl antennestikkets kabel fra stikket på TV-tunerkortet.
- 4 Sådan genmonteres antennestikket Se "Sådan fjernes antennestikket" på side 37.

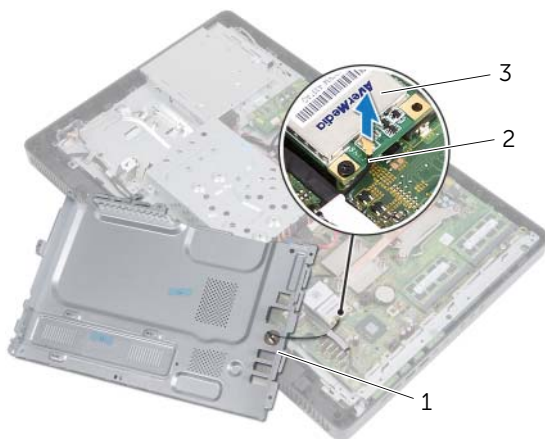

1	bundkortets skjold	2	antennestikkets kabel
3	TV-tunerkort		

Sådan genmonteres bundkortets skjold

Procedure

- 1 Genmonter antennestikket Se "Sådan genmonteres antennestikket" på side 38.
- 2 Tilslut antennekablet til tv-tunerkortets stik.
- 3 Vend forsigtigt bundkortets skjold om og flugt skruehullerne på bundkortets skjold med kabinetets skruehuller.
- 4 Genmonter skrueerne, der fastgør bundkortets skjold til kabinettet.

Slutbetingelser

- 1 Genmonter computerdækslet. Se "Sådan genmonteres bagdækslet" på side 20.
- 2 Genmonter foden. Se "Sådan udskiftes foden" på side 18.
- 3 Genmonter fodens dæksel. Se "Sådan genmonteres foddækslet" på side 16.
- 4 Følg procedurerne i "Efter du har udført arbejde på computerens indvendige dele" på side 13.

! **ADVARSEL!** Før du arbejder med computerens indvendige dele, skal du læse de sikkerhedsinstruktioner, der fulgte med computeren, og følge trinene i "Inden du går i gang" på side 11. Du kan finde yderligere oplysninger om bedste fremgangsmåder for sikkerhed på webstedet Regulatory Compliance på dell.com/regulatory_compliance.

Sådan fjernes antennestikket

Forudsætninger

- 1 Fjern fodens dæksel. Se "Sådan fjernes foddækslet" på side 15.
- 2 Fjern foden. Se "Sådan fjernes foden" på side 17.
- 3 Fjern computerdækslet. Se "Sådan fjernes bagdækslet" på side 19.
- 4 Fjern bundkortets skjold. Se "Sådan fjernes bundkortets skjold" på side 35.

Procedure

- 1 Fjern den sekskantede skrue, der fastgør antennestikket til bundkortets skjold.
- 2 Skub antennestikket gennem åbningen i bundkortets skjold.
- 3 Fjern antennestikket langs dets kabel væk fra bundkortets skjold.



1 antennestik

2 sekskantet skrue

Sådan genmonteres antennestikket

Procedure

- 1 Sæt antennestikket ind i pladsen på bundkortets skjold.
- 2 Genmonter den sekskantede skrue, der fastgør antennestikket til bundkortets skjold.

Slutbetingelser

- 1 Genmonter bundkortets skjold Se "Sådan genmonteres bundkortets skjold" på side 36.
- 2 Genmonter computerdækslet. Se "Sådan genmonteres bagdækslet" på side 20.
- 3 Genmonter foden. Se "Sådan udskiftes foden" på side 18.
- 4 Genmonter fodens dæksel. Se "Sådan genmonteres foddækslet" på side 16.
- 5 Følg procedurerne i "Efter du har udført arbejde på computerens indvendige dele" på side 13.

14 Antennemoduler

! **ADVARSEL!** Før du arbejder med computerens indvendige dele, skal du læse de sikkerhedsinstruktioner, der fulgte med computeren, og følge trinene i "Inden du går i gang" på side 11. Du kan finde yderligere oplysninger om bedste fremgangsmåder for sikkerhed på webstedet Regulatory Compliance på dell.com/regulatory_compliance.

Sådan fjernes antennemodulerne

Forudsætninger

- 1 Fjern fodens dæksel. Se "Sådan fjernes foddækslet" på side 15.
- 2 Fjern foden. Se "Sådan fjernes foden" på side 17.
- 3 Fjern computerdækslet. Se "Sådan fjernes bagdækslet" på side 19.
- 4 Fjern bundkortets skjold. Se "Sådan fjernes bundkortets skjold" på side 35.

Procedure

- 1 Frakobl antennekablerne fra stikkene på det trådløse Mini-Card.
- 2 Bemærk antennekablernes kabelføring, og fjern dem fra kabelkanalerne.
- 3 Skræl antennemodulerne fra kabinettet.

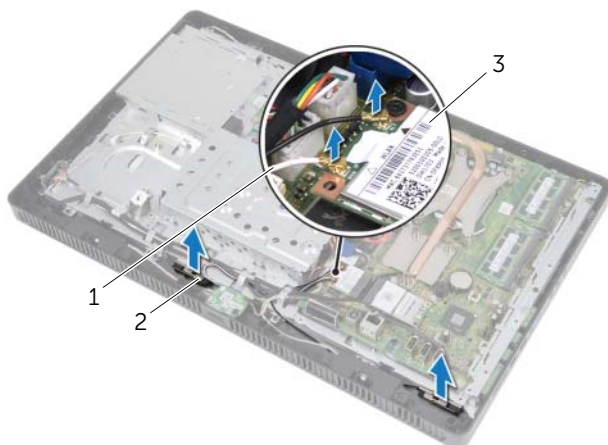

1	antennekabler (2)	2	antennemoduler (2)
3	trådløst minikort		

Sådan genmonteres antennemodulerne

Procedure

- 1 Påsæt antennemodulerne på kabinettet.
- 2 Før antennekablerne gennem kabelkanalerne.
- 3 Tilslut antennekabler til stikket på det trådløse Mini-Card.

Slutbetingelser

- 1 Genmonter bundkortets frontplade Se "Sådan genmonteres bundkortets skjold" på side 36.
- 2 Genmonter computerdækslet. Se "Sådan genmonteres bagdækslet" på side 20.
- 3 Genmonter foden. Se "Sådan udskiftes foden" på side 18.
- 4 Genmonter fodens dæksel. Se "Sådan genmonteres foddækslet" på side 16.
- 5 Følg procedurerne i "Efter du har udført arbejde på computerens indvendige dele" på side 13.



ADVARSEL! Før du arbejder med computerens indvendige dele, skal du læse de sikkerhedsinstruktioner, der fulgte med computeren, og følge trinene i "Inden du går i gang" på side 11. Du kan finde yderligere oplysninger om bedste fremgangsmåder for sikkerhed på webstedet Regulatory Compliance på dell.com/regulatory_compliance.



OBS! Dell garanterer ikke kompatibilitet og understøtter ikke TV-tunerkort fra andre kilder end Dell.

Hvis du har bestilt et TV-tunerkort sammen med computeren, er kortet allerede installeret. Computeren understøtter en åbning til Mini-Card i fuld højde til et TV-tunerkort.

Sådan fjernes TV-tunerkortet

Forudsætninger

- 1 Fjern fodens dæksel. Se "Sådan fjernes foddækslet" på side 15.
- 2 Fjern foden. Se "Sådan fjernes foden" på side 17.
- 3 Fjern computerdækslet. Se "Sådan fjernes bagdækslet" på side 19.
- 4 Fjern bundkortets skjold. Se "Sådan fjernes bundkortets skjold" på side 35.

Procedure

- 1 Frakobl TV-tunerkortets kabel fra tv-tunerkortets stik.
- 2 Fjern skruen, der fastgør TV-tunerkortet til bundkortets stik.
- 3 Løft TV-tunerkortet væk fra bundkortets stik.

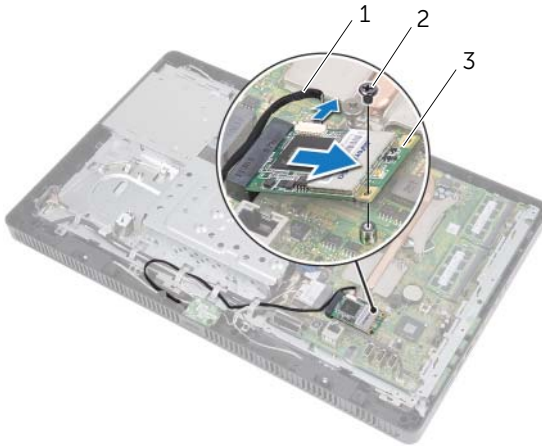

-
- | | | | |
|---|------------------------------|---|--------|
| 1 | TV-tunerkortets antennekabel | 2 | skruen |
|---|------------------------------|---|--------|
-
- | | |
|---|--------------|
| 3 | TV-tunerkort |
|---|--------------|
-

△ FORSIGTIG! Hvis TV-tunerkortet ikke er i computeren, skal det opbevares i beskyttende antistatisk emballage. Se "Beskyttelse mod elektrostatisk afladning" i de sikkerhedsanvisninger, der fulgte med computeren.

Genmonter TV-tunerkort

Procedure

 **FORSIGTIG! Sørg, for at undgå skade på TV-tunerkortet, for at der ikke er kabler under TV-tunerkortet.**

- 1 Flugt indhakked på TV-tunerkortet med tappen på bundkortets stik.
- 2 Isæt TV-tunerkortet i en vinkel på 45 grader i bundkortetsstik.
- 3 Tryk den anden ende af TV-tunerkortet nedad, og genmonter skruen, der fastgør TV-tunerkortet til bundkortets stik.
- 4 Tilslut TV-tunerkortets kabel til tv-tunerkortets stik.

Slutbetingelser

- 1 Genmonter bundkortets frontplade Se "Sådan genmonteres bundkortets skjold" på side 36.
- 2 Genmonter computerdækslet. Se "Sådan genmonteres bagdækslet" på side 20.
- 3 Genmonter foden. Se "Sådan udskiftes foden" på side 18.
- 4 Genmonter fodens dæksel. Se "Sådan genmonteres foddækslet" på side 16.
- 5 Følg procedurerne i "Efter du har udført arbejde på computerens indvendige dele" på side 13.



ADVARSEL! Før du arbejder med computerens indvendige dele, skal du læse de sikkerhedsinstruktioner, der fulgte med computeren, og følge trinene i "Inden du går i gang" på side 11. Du kan finde yderligere oplysninger om bedste fremgangsmåder for sikkerhed på webstedet Regulatory Compliance på dell.com/regulatory_compliance.



OBS! Dell garanterer ikke kompatibilitet og yder ikke support til Mini-Card fra andre leverandører end Dell.

Hvis du har bestilt et trådløst Mini-Card sammen med computeren, er kortet allerede installeret.

Computeren understøtter en åbning til Mini-Card i halv størrelse til trådløst lokalnetværk (Wireless local area network – WLAN) + Bluetooth-kombinationskort og Wi-Fi.

Sådan fjernes det trådløse Mini-Card

Forudsætninger

- 1 Fjern fodens dæksel. Se "Sådan fjernes foddækslet" på side 15.
- 2 Fjern foden. Se "Sådan fjernes foden" på side 17.
- 3 Fjern computerdækslet. Se "Sådan fjernes bagdækslet" på side 19.
- 4 Fjern bundkortets skjold. Se "Sådan fjernes bundkortets skjold" på side 35.

Procedure

- 1 Frakobl antennekablerne fra Mini-Card.
- 2 Fjern skruen, der fastgør Mini-Card bundkortets stik.

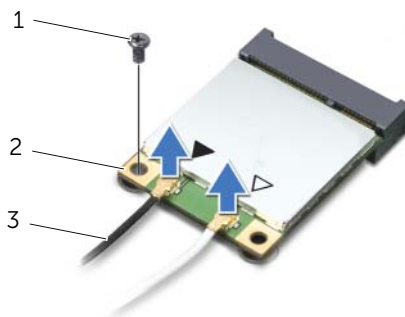

1	skruen	2	Mini-Card
3	antennekabler (2)		

- 3 Løft Mini-Card væk fra bundkortets stik.

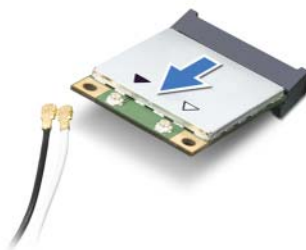

△ FORSIGTIG! Hvis Mini-kortet ikke er i computeren, skal det opbevares i beskyttende antistatisk emballage. Se "Beskyttelse mod elektrostatisk afladning" i de sikkerhedsanvisninger, der fulgte med computeren.

Sådan genmonteres det trådløse Mini-Card

Procedure

 **FORSIGTIG! Stikkene er affasede, så de ikke kan indsættes forkert. Brug af for meget kraft kan beskadige stikkene.**

 **FORSIGTIG! Sørg, for at undgå skade på Mini-Card, for at der ikke er kabler under Mini-Card.**

- 1 Flugt indhakked på Mini-Card med tappen på bundkortets stik.
- 2 Sæt Mini-Card i bundkortets stik i en vinkel på 45 grader.
- 3 Tryk den anden ende af Mini-Card nedad, og genmonter skruen, der fastgør Mini-Card til bundkortets stik.
- 4 Sæt de relevante antennekabler i det Mini-Card, du er ved at installere. Mini-Card har markeret to trekanter (sort og hvid) markeret på etiketten:
 - Tilslut det sorte kabel til stikket, der er markeret med en sort trekant.
 - Tilslut det hvide kabel til stikket, der er markeret med en hvid trekant.

Slutbetingelser

- 1 Genmonter bundkortets frontplade Se "Sådan genmonteres bundkortets skjold" på side 36.
- 2 Genmonter computerdækslet. Se "Sådan genmonteres bagdækslet" på side 20.
- 3 Genmonter foden. Se "Sådan udskiftes foden" på side 18.
- 4 Genmonter fodens dæksel. Se "Sådan genmonteres foddækslet" på side 16.
- 5 Følg procedurerne i "Efter du har udført arbejde på computerens indvendige dele" på side 13.

⚠ ADVARSEL! Før du arbejder med computerens indvendige dele, skal du læse de sikkerhedsinstruktioner, der fulgte med computeren, og følge trinene i "Inden du går i gang" på side 11. Du kan finde yderligere oplysninger om bedste fremgangsmåder for sikkerhed på webstedet Regulatory Compliance på dell.com/regulatory_compliance.

⚠ ADVARSEL! Hvis et nyt batteri ikke installeres korrekt, kan det eksplodere. Batteriet bør kun udskiftes med et tilsvarende eller lignende i henhold til producentens anbefalinger. Bortskaf brugte batterier i henhold til producentens instruktioner.

Sådan fjernes knapcellebatteriet

Forudsætninger

- 1 Fjern fodens dæksel. Se "Sådan fjernes foddækslet" på side 15.
- 2 Fjern foden. Se "Sådan fjernes foden" på side 17.
- 3 Fjern computerdækslet. Se "Sådan fjernes bagdækslet" på side 19.
- 4 Fjern bundkortets skjold. Se "Sådan fjernes bundkortets skjold" på side 35.

Procedure

- 1 Find batterisoklen på bundkortet. Se "Bundkortkomponenter" på side 8.
- 2 Tryk batterifrigørelsesgrebet væk fra batteriet indtil batteriet springer op.
- 3 Løft batteriet væk fra batterisoklen.

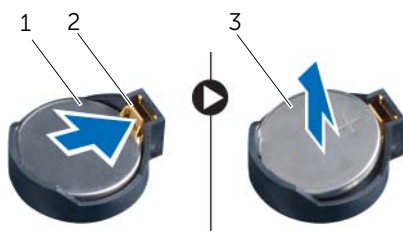

1	knapcellebatteri	2	batterifrigørelsesgreb
3	knapcellebatteriets +-side		

Sådan genmonteres knapcellebatteriet

Procedure

Isæt det nye batteri (CR2032) i batterisoklen med siden markeret med + opad, og tryk batteriet på plads.

Slutbetingelser

- 1 Genmonter bundkortets frontplade Se "Sådan genmonteres bundkortets skjold" på side 36.
- 2 Genmonter computerdækslet. Se "Sådan genmonteres bagdækslet" på side 20.
- 3 Genmonter foden. Se "Sådan udskiftes foden" på side 18.
- 4 Genmonter fodens dæksel. Se "Sådan genmonteres foddækslet" på side 16.
- 5 Følg procedurerne i "Efter du har udført arbejde på computerens indvendige dele" på side 13.



ADVARSEL! Før du arbejder med computerens indvendige dele, skal du læse de sikkerhedsinstruktioner, der fulgte med computeren, og følge trinene i "Inden du går i gang" på side 11. Du kan finde yderligere oplysninger om bedste fremgangsmåder for sikkerhed på webstedet Regulatory Compliance på dell.com/regulatory_compliance.

Sådan fjernes højttalerne

Forudsætninger

- 1 Fjern fodens dæksel. Se "Sådan fjernes foddækslet" på side 15.
- 2 Fjern foden. Se "Sådan fjernes foden" på side 17.
- 3 Fjern computerdækslet. Se "Sådan fjernes bagdækslet" på side 19.
- 4 Fjern B-CAS-kortet. Se "Sådan fjernes B-CAS-kortet" på side 27.
- 5 Fjern bundkortets skjold. Se "Sådan fjernes bundkortets skjold" på side 35.

Procedure

- 1 Frakobl højttalerkablet fra stikket (SPEAKER) på bundkortet.
- 2 Læg mærke til højttalerkablets føring, og fjern kablet fra kabelkanalerne.
- 3 Fjern skruerne, der fastgør højttalerne til midterrammen.
- 4 Løft højttalerne sammen med kabler af midterrammen.

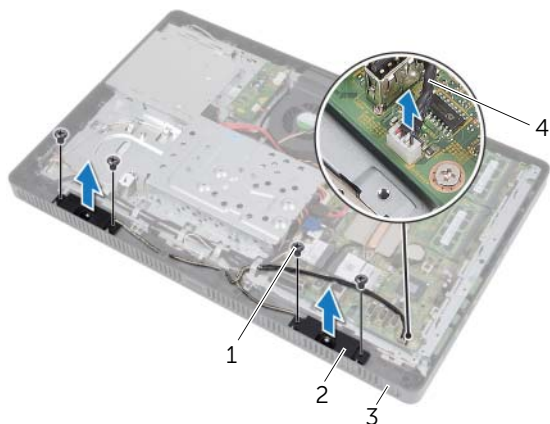

1	skruer (4)	2	højttalere (2)
3	midterramme	4	højttalerkabel

Sådan genmonteres højttalerne

Procedure

- 1 Flugt højttalernes skruehuller med midterammens skruehuller.
- 2 Genmonter skruerne, der fastgør højttalerne til midterrammen.
- 3 Før højttalerkablet gennem kabelkanalerne.
- 4 Tilslut højttalerkablet til bundkortets stik (SPEAKER).

Slutbetingelser

- 1 Genmonter bundkortets frontplade Se "Sådan genmonteres bundkortets skjold" på side 36.
- 2 Genmonter B-CAS-kortet. Se "Sådan genmonteres B-CAS-kortet" på side 28.
- 3 Genmonter computerdækslet. Se "Sådan genmonteres bagdækslet" på side 20.
- 4 Genmonter foden. Se "Sådan udskiftes foden" på side 18.
- 5 Genmonter fodens dæksel. Se "Sådan genmonteres foddækslet" på side 16.
- 6 Følg procedurerne i "Efter du har udført arbejde på computerens indvendige dele" på side 13.



ADVARSEL! Før du arbejder med computerens indvendige dele, skal du læse de sikkerhedsinstruktioner, der fulgte med computeren, og følge trinene i "Inden du går i gang" på side 11. Du kan finde yderligere oplysninger om bedste fremgangsmåder for sikkerhed på webstedet Regulatory Compliance på dell.com/regulatory_compliance.

Sådan fjernes blæseren

Forudsætninger

- 1 Fjern fodens dæksel. Se "Sådan fjernes foddækslet" på side 15.
- 2 Fjern foden. Se "Sådan fjernes foden" på side 17.
- 3 Fjern computerdækslet. Se "Sådan fjernes bagdækslet" på side 19.
- 4 Fjern bundkortets skjold. Se "Sådan fjernes bundkortets skjold" på side 35.

Procedure

- 1 Fjern blæserens kabel fra bundkortets stik (FANC1).
- 2 Fjern blæserens kabel fra kabelkanalen på blæseren.
- 3 Fjern skruerne, der fastgør blæseren til kabinettet.
- 4 Løft blæseren sammen med dens kabel væk fra kabinettet.

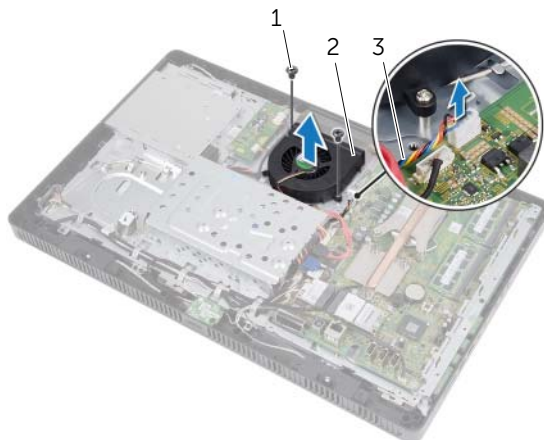

1	skruer (2)	2	blæser
3	blæserkabel		

Sådan genmonteres blæseren

Procedure

- 1 Flugt blæserens skruenhuller med kabinettets skruenhuller.
- 2 Genmonter skruerne, der fastgør blæseren til kabinettet.
- 3 Før blæserens kabel gennem kabelkanalen på blæseren.
- 4 Tilslut blæserens kabel til bundkortets stik (FANC1).

Slutbetingelser

- 1 Genmonter bundkortets frontplade. Se "Sådan genmonteres bundkortets skjold" på side 36.
- 2 Genmonter computerdækslet. Se "Sådan genmonteres bagdækslet" på side 20.
- 3 Genmonter foden. Se "Sådan udskiftes foden" på side 18.
- 4 Genmonter fodens dæksel. Se "Sådan genmonteres foddækslet" på side 16.
- 5 Følg procedurerne i "Efter du har udført arbejde på computerens indvendige dele" på side 13.



ADVARSEL! Før du arbejder med computerens indvendige dele, skal du læse de sikkerhedsinstruktioner, der fulgte med computeren, og følge trinene i "Inden du går i gang" på side 11. Du kan finde yderligere oplysninger om bedste fremgangsmåder for sikkerhed på webstedet Regulatory Compliance på dell.com/regulatory_compliance.

Sådan fjernes tænd/sluk-knapmodulet

Forudsætninger

- 1 Fjern fodens dæksel. Se "Sådan fjernes foddækslet" på side 15.
- 2 Fjern foden. Se "Sådan fjernes foden" på side 17.
- 3 Fjern computerdækslet. Se "Sådan fjernes bagdækslet" på side 19.
- 4 Fjern bundkortets skjold. Se "Sådan fjernes bundkortets skjold" på side 35.

Procedure

- 1 Frakobl tænd/sluk-knappen og harddiskindikatorens kabel fra bunkortets stik (PWRCN1).
- 2 Læg mærke til føringen af kabel til tænd/sluk-knappen og harddiskens aktivitetsindikator og fjern det fra kabelkanalerne.
- 3 Fjern skrue, der fastgør tænd/sluk-knapmodulet til midterrammen.
- 4 Skub tænd/sluk-knapmodulet hen i mod computerens top og løft det derefter væk fra midterrammen.

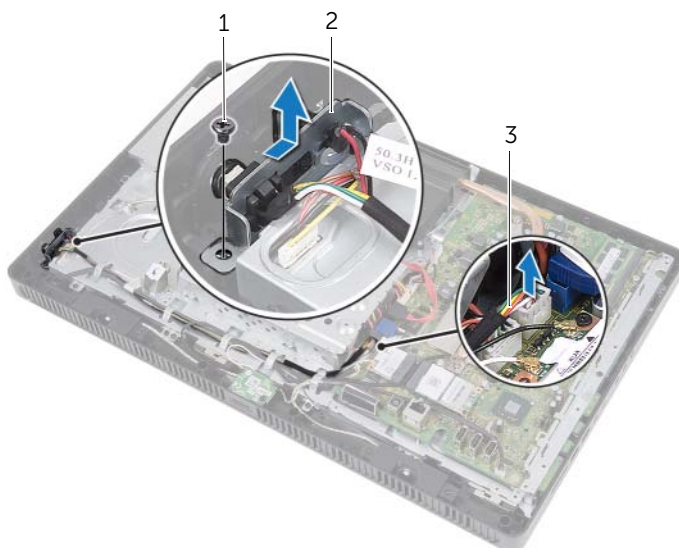

1	skruer	2	tænd/sluk-knapmodulet
3	tænd/sluk-knap og kabel til harddiskens aktivitetsindikator		

Sådan genmonteres tænd/sluk-knappen

Procedure

- 1 Anbring tænd/sluk-knapmodulet på midterrammen og skub det derefter hen imod computerens bund. Sørg for at åbningen på tænd/sluk-knapmodulet er fastgjort under midterrammens tap.
- 2 Flugt ænd/sluk-knapmodulets skruehul med kabinettets skruehul.
- 3 Genmonter skruerne, der fastgør tænd/sluk-knapmodulet til midterrammen.
- 4 Før kabel til tænd/sluk-knappen og harddiskens aktivitetsindikator gennem kabelkanalerne.
- 5 Tilslut kabel til tænd/sluk-knappen og harddiskindikatoren til bundkortets stik (PWRCN1).

Slutbetingelser

- 1 Genmonter bundkortets frontplade Se "Sådan genmonteres bundkortets skjold" på side 36.
- 2 Genmonter computerdækslet. Se "Sådan genmonteres bagdækslet" på side 20.
- 3 Genmonter foden. Se "Sådan udskiftes foden" på side 18.
- 4 Genmonter fodens dæksel. Se "Sådan genmonteres foddækslet" på side 16.
- 5 Følg procedurerne i "Efter du har udført arbejde på computerens indvendige dele" på side 13.

 **ADVARSEL!** Før du arbejder med computerens indvendige dele, skal du læse de sikkerhedsinstruktioner, der fulgte med computeren, og følge trinene i "Inden du går i gang" på side 11. Du kan finde yderligere oplysninger om bedste fremgangsmåder for sikkerhed på webstedet Regulatory Compliance på dell.com/regulatory_compliance.

 **ADVARSEL!** Kølelegemet kan være meget varmt under normal drift. Sørg for, at den har kølet af længe nok, før du rører ved det.

Sådan fjernes processorens kølelegeme

 **FORSIGTIG!** I forbindelse med at sikre maksimal køling af processoren må du ikke berøre varmeoverførselsområderne på processorens kølelegeme. Olie fra din hud kan reducere varmeoverførselsevnen fra de termiske puder.

Forudsætninger

- 1 Fjern fodens dæksel. Se "Sådan fjernes foddækslet" på side 15.
- 2 Fjern foden. Se "Sådan fjernes foden" på side 17.
- 3 Fjern computerdækslet. Se "Sådan fjernes bagdækslet" på side 19.
- 4 Fjern bundkortets skjold. Se "Sådan fjernes bundkortets skjold" på side 35.

Procedure

- 1 Løsn i rækkefølge (vist på processorens kølelegeme), monteringsskrueene, der fastgør kølelegemet fast til bundkortet.
- 2 Løft forsigtigt processorens kølelegeme væk fra bundkortet.

 **OBS!** Processorens kølelegeme kan have et andet udseende baseret på computermodel.

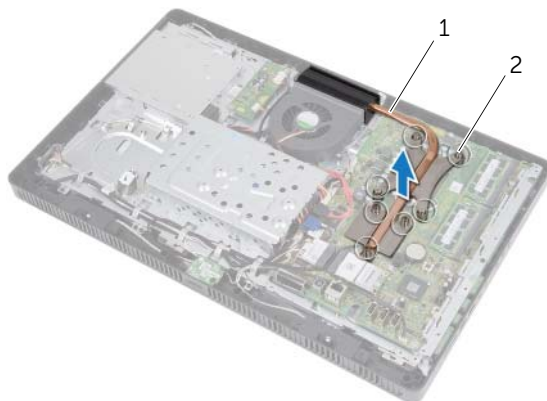

1 processorens kølelegeme

2 monteringsskrue (7)

Sådan genmonteres processorens kølelegeme

 **FORSIGTIG!** Forkert placering af processorens kølelegeme kan medføre skade på bundkortet og processoren.

Procedure

- 1 Tør det termiske smøremiddel fra bunden af processorens kølelegeme og på før det igen.
 -  **OBS!** Det oprindelige termiske smøremiddel kan genbruges, hvis den oprindelige processor og kølelegemet geninstalleres sammen. Hvis enten processoren eller kølelegemet udskiftes, skal du bruge det termiske smøremiddel, der følger med sættet, til at sikre, at der opnås varmeledning.
- 2 Flugt monteringsskrueerne på processorens kølelegeme med skruehullerne på bundkortet.
- 3 Løsn i rækkefølge (vist på processorens kølelegeme), stram den monteringsskrueerne, der fastgør kølelegemet fast til bundkortet.

Slutbetingelser

- 1 Genmonter bundkortets frontplade Se "Sådan genmonteres bundkortets skjold" på side 36.
- 2 Genmonter computerdækslet. Se "Sådan genmonteres bagdækslet" på side 20.
- 3 Genmonter foden. Se "Sådan udskiftes foden" på side 18.
- 4 Genmonter fodens dæksel. Se "Sådan genmonteres foddækslet" på side 16.
- 5 Følg procedurerne i "Efter du har udført arbejde på computerens indvendige dele" på side 13.



ADVARSEL! Før du arbejder med computerens indvendige dele, skal du læse de sikkerhedsinstruktioner, der fulgte med computeren, og følge trinene i "Inden du går i gang" på side 11. Du kan finde yderligere oplysninger om bedste fremgangsmåder for sikkerhed på webstedet Regulatory Compliance på dell.com/regulatory_compliance.

Sådan fjernes processoren

Forudsætninger

- 1 Fjern fodens dæksel. Se "Sådan fjernes foddækslet" på side 15.
- 2 Fjern foden. Se "Sådan fjernes foden" på side 17.
- 3 Fjern computerdækslet. Se "Sådan fjernes bagdækslet" på side 19.
- 4 Fjern bundkortets skjold. Se "Sådan fjernes bundkortets skjold" på side 35.
- 5 Fjern processorens kølelegeme. Se "Sådan fjernes processorens kølelegeme" på side 61.

Procedure

- 1 Tryk udløsergrebet ned på processordækslet, og skub det ud for at løsne det fra tappen, som holder det fast.
- 2 Åbn udløsergrebet helt for at åbne processordækslet.
Lad frigørelsesgrebet være i frigørelsesposition, så der kan placeres en ny processor i soklen.
- 3 Løft forsigtigt processoren for at tage den ud af soklen.

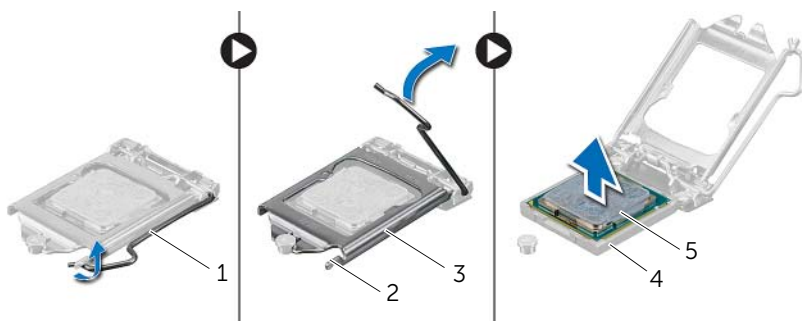

1	udløsergreb	2	tap
3	processordæksel	4	sokkel
5	processor		

Sådan genmonteres processoren

Procedure

- 1 Pak den nye processor ud, idet du sørger for ikke at berøre underside på processoren.
- △ **FORSIGTIG! Opret jordforbindelse ved at røre ved en umalet metaloverflade.**
- 2 Hvis frigørelsesgrebet på soklen ikke er i helt åben position, skal du ændre positionen.
- △ **FORSIGTIG! Du skal anbringe processoren korrekt i soklen for at undgå permanent beskadigelse af processoren.**
- 3 Orienter justeringshakkne på processoren efter de to justeringsindsnit på soklen.
- 4 Justér pin 1-hjørnerne på processoren og soklen.
- △ **FORSIGTIG! Sørg for, at processordækslets hak er placeret under styremærket.**
- 5 Luk processordækslet, når processoren er anbragt korrekt i soklen.
- 6 Drej udløsningsgrebet ned og anbring det under indsnittet på processordækslet.

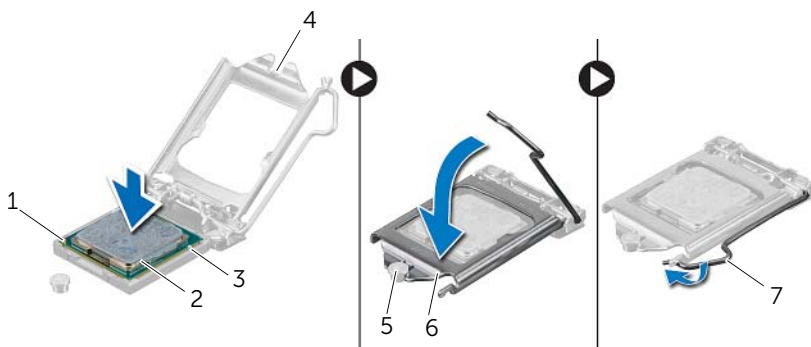

1	indikator for processor-pin 1	2	processor
3	justeringshak (2)	4	processordækslets hak
5	styremærke	6	processordæksel
7	udløsergreb		

- 7 Tør det termiske smøremiddel af bunden af processorens kølelegeme.
- 8 Påfør det nye termiske smøremiddel oven på processoren efter behov.



FORSIGTIG! Sørg for at påsmøre nyt termisk smøremiddel. Nyt termisk smøremiddel er vigtigt for at sikre den rette termiske stabilitet, som er et krav for optimal processordrift.

Slutbetingelser

- 1 Genmonter processorens kølelegeme. Se "Sådan genmonteres processorens kølelegeme" på side 63.
- 2 Genmonter bundkortets frontplade. Se "Sådan genmonteres bundkortets skjold" på side 36.
- 3 Genmonter computerdækslet. Se "Sådan genmonteres bagdækslet" på side 20.
- 4 Genmonter foden. Se "Sådan udskiftes foden" på side 18.
- 5 Genmonter fodens dæksel. Se "Sådan genmonteres foddækslet" på side 16.
- 6 Følg procedureerne i "Efter du har udført arbejde på computerens indvendige dele" på side 13.



ADVARSEL! Før du arbejder med computerens indvendige dele, skal du læse de sikkerhedsinstruktioner, der fulgte med computeren, og følge trinene i "Inden du går i gang" på side 11. Du kan finde yderligere oplysninger om bedste fremgangsmåder for sikkerhed på webstedet Regulatory Compliance på dell.com/regulatory_compliance.

Sådan fjernes bundkortet

Forudsætninger

- 1 Fjern fodens dæksel. Se "Sådan fjernes foddækslet" på side 15.
- 2 Fjern foden. Se "Sådan fjernes foden" på side 17.
- 3 Fjern computerdækslet. Se "Sådan fjernes bagdækslet" på side 19.
- 4 Fjern bundkortets skjold. Se "Sådan fjernes bundkortets skjold" på side 35.
- 5 Fjern hukommelsesmodulet (-erne). Se "Sådan fjernes hukommelsesmodulerne" på side 31.
- 6 Fjern det trådløse minikort. Se "Sådan fjernes det trådløse Mini-Card" på side 45.
- 7 Fjern TV-tuner, hvis det er relevant. Se "Sådan fjernes TV-tunerkortet" på side 41.
- 8 Fjern processorens kølelegeme. Se "Sådan fjernes processorens kølelegeme" på side 61.
- 9 Fjern processoren. Se "Sådan fjernes processoren" på side 65.

Procedure

 **OBS!** Læg mærke til kabelføringen, inden du frakobler kablerne fra bundkortet.

 **OBS!** Computerens servicekode er gemt i bundkortet.
Du skal Indtaste servicekoden i BIOS'en, efter du genmonterer bundkortet.

- 1 Frakobl alle kabler fra stikkene på bundkortet:
- 2 Fjern de skruer, der fastgør bundkortet på kabinettet.
- 3 Løft bundkortet, så det er vinklet, og skub det derefter for at frigøre bundkortets stik fra kabinettets stik.
- 4 Fjern bundkortet fra kabinettet.

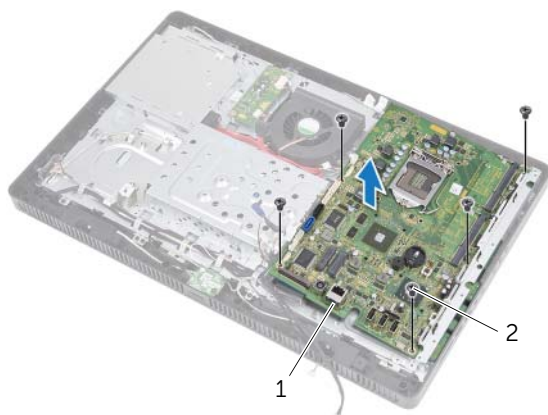

1 bundkort

2 skruer (5)

Sådan genmonteres bundkortet

Procedure

- 1 Skub bundkortets stik ind i kabinetets åbninger og flugt bundkortets skruehuller med kabinetets skruehuller.
- 2 Genmonter skrueerne, der fastgør bundkortet til kabinettet.
- 3 Tilslut alle nødvendige kabler til bundkortets stik.

Slutbetingelser

- 1 Genmonter processoren. "Sådan genmonteres processoren" på side 67.
- 2 Genmonter processorens kølelegeme. Se "Sådan genmonteres processorens kølelegeme" på side 63.
- 3 Genmonter TV-tuner, hvis det er relevant. Se "Genmonter TV-tunerkort" på side 43.
- 4 Genmonter det trådløse minikort. Se "Sådan genmonteres det trådløse Mini-Card" på side 47.
- 5 Genmonter hukommelsesmodulerne. Se "Sådan genmonteres hukommelsesmoduler" på side 33.
- 6 Genmonter bundkortets frontplade. Se "Sådan genmonteres bundkortets skjold" på side 36.
- 7 Genmonter computerdækslet. Se "Sådan genmonteres bagdækslet" på side 20.
- 8 Genmonter foden. Se "Sådan udskiftes foden" på side 18.
- 9 Genmonter fodens dæksel. Se "Sådan genmonteres foddækslet" på side 16.
- 10 Følg procedurerne i "Efter du har udført arbejde på computerens indvendige dele" på side 13.

Sådan indtastes servicekoden i BIOS'en

- 1 Tænd computeren.
- 2 Tryk på <F2> under POST for at få adgang til systemets installationsprogram.
- 3 Gå til hovedfanen, og indtast servicekoden i feltet **Service Tag Input** (Indtast servicekode).



ADVARSEL! Før du arbejder med computerens indvendige dele, skal du læse de sikkerhedsinstruktioner, der fulgte med computeren, og følge trinene i "Inden du går i gang" på side 11. Du kan finde yderligere oplysninger om bedste fremgangsmåder for sikkerhed på webstedet Regulatory Compliance på dell.com/regulatory_compliance.

Sådan fjernes skærmpanelet

Forudsætninger

- 1 Fjern fodens dæksel. Se "Sådan fjernes foddækslet" på side 15.
- 2 Fjern foden. Se "Sådan fjernes foden" på side 17.
- 3 Fjern computerdækslet. Se "Sådan fjernes bagdækslet" på side 19.
- 4 Følg instruktionerne fra trin 1 til trin 3 i "Sådan fjernes det optiske drev" på side 25.
- 5 Følg instruktionerne fra trin 1 til trin 2 i "Sådan fjernes harddisken" på side 21.
- 6 Fjern konverteringskortet. Se "Sådan fjernes konverteringskortet" på side 29.
- 7 Fjern blæseren. Se "Sådan fjernes blæseren" på side 55.
- 8 Fjern bundkortets skjold. Se "Sådan fjernes bundkortets skjold" på side 35.
- 9 Fjern bundkortet. Se "Sådan fjernes bundkortet" på side 69.

Procedure

- 1 Læg mærke til placeringen af alle kabler (undtagen konverterkortets kabel og antennekablerne) og fjern dem fra kabinettets kabelkanaler.
- 2 Fjern skruerne, der fastgør kabinettet til midterrammen.
- 3 Løft kabinettet sammen med skærmpanelet af midterrammen og anbring det på en ren overflade.

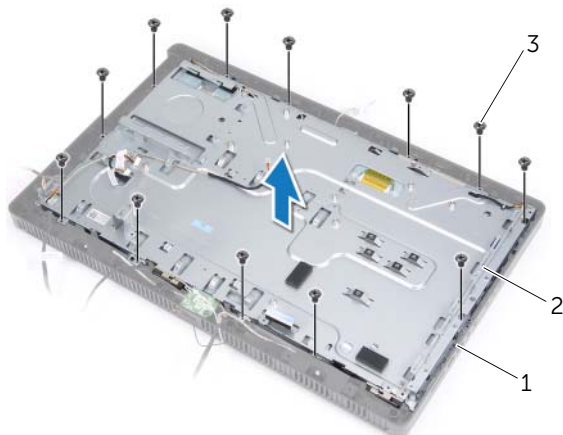

-
- | | | | |
|---|-------------|---|---------|
| 1 | midterramme | 2 | kabinet |
| 3 | skruer (13) | | |
-

- 4 Frakobl konverteringskærmens kabel fra skærmpanelets stik.
- 5 Fjern skruerne, der fastgør skærmpanelet til kabinettet.



-
- | | | | |
|---|----------------------------|---|------------|
| 1 | konverteringskortets kabel | 2 | skruer (4) |
|---|----------------------------|---|------------|
-

6 Løft kabinettet af skærmpanelet.

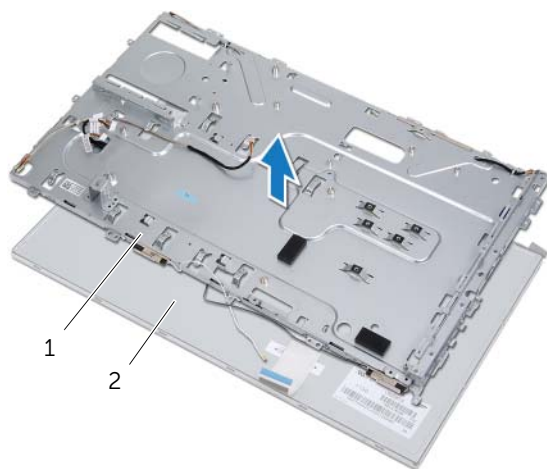

1 kabinet

2 skærmpanel

- 7 Skræl og frigør tapen, der fastgør skærmkablet til skærmkablets stik
- 8 Tryk på frigørelseslåsen på begge sider af skærmkablet og træk derefter skærmkablet for at frakoble det fra skærmkablets stik.

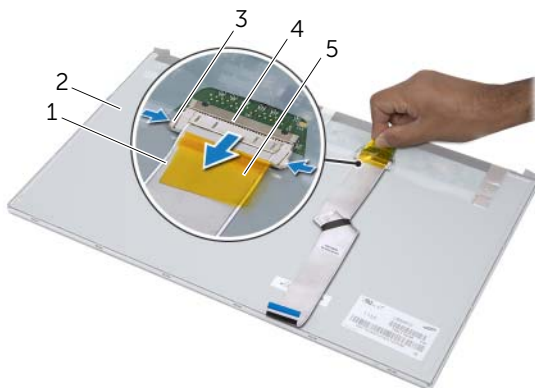

1	skærmkabel	2	skærmpanel
3	frigørelseslåse (2)	4	stik til skærmkabel
5	tape		

Sådan genmonteres skærmpanelet

Procedure

- 1 Tilslut skærmkablet til skærmpanelets stik og fastgør det med tape.
- 2 Flugt skærmpanelets skruehuller med kabinetkets skruehuller.
- 3 Genmonter skruerne, der fastgør skærmpanelet til kabinettet.
- 4 Tilslut konverteringskortets kabel til skærmpanelets stik.
- 5 Flugt kabinetkets skruehuller med midterammens skruehuller.
- 6 Genmonter skruerne, der fastgør kabinettet til midterrammen.
- 7 Før alle kablerne gennem kabinetkets kabelkanaler.

Slutbetingelser

- 1 Genmonter bundkortet. Se "Sådan genmonteres bundkortet" på side 71.
- 2 Genmonter bundkortets frontplade. Se "Sådan genmonteres bundkortets skjold" på side 36.
- 3 Genmonter blæseren. Se "Sådan genmonteres blæseren" på side 56.
- 4 Genmonter konverteringskortet. Se "Sådan genmonteres konverteringskortet" på side 30.
- 5 Følg instruktionerne fra trin 3 til trin 5 i "Sådan genmonteres harddisken" på side 23.
- 6 Følg instruktionerne fra trin 4 til trin 6 i "Sådan genmonteres det optiske drev" på side 26.
- 7 Genmonter computerdækslet. Se "Sådan genmonteres bagdækslet" på side 20.
- 8 Genmonter foden. Se "Sådan udskiftes foden" på side 18.
- 9 Genmonter fodens dæksel. Se "Sådan genmonteres foddækslet" på side 16.
- 10 Følg procedurerne i "Efter du har udført arbejde på computerens indvendige dele" på side 13.



ADVARSEL! Før du arbejder med computerens indvendige dele, skal du læse de sikkerhedsinstruktioner, der fulgte med computeren, og følge trinene i "Inden du går i gang" på side 11. Du kan finde yderligere oplysninger om bedste fremgangsmåder for sikkerhed på webstedet Regulatory Compliance på dell.com/regulatory_compliance.

Sådan fjernes den infrarøde modtager

Forudsætninger

- 1 Fjern fodens dæksel. Se "Sådan fjernes foddækslet" på side 15.
- 2 Fjern foden. Se "Sådan fjernes foden" på side 17.
- 3 Fjern computerdækslet. Se "Sådan fjernes bagdækslet" på side 19.
- 4 Følg instruktionerne fra trin 1 til trin 3 i "Sådan fjernes det optiske drev" på side 25.
- 5 Følg instruktionerne fra trin 1 til trin 2 i "Sådan fjernes harddisken" på side 21.
- 6 Fjern konverteringskortet. Se "Sådan fjernes konverteringskortet" på side 29.
- 7 Fjern blæseren. Se "Sådan fjernes blæseren" på side 55.
- 8 Fjern bundkortets skjold. Se "Sådan fjernes bundkortets skjold" på side 35.
- 9 Fjern bundkortet. Se "Sådan fjernes bundkortet" på side 69.

Procedure

- 1 Læg mærke til placeringen af alle kabler (undtagen konverterkortets kabel og antennekablerne) og fjern dem fra kabinetets kabelkanaler.
- 2 Fjern skruerne, der fastgør kabinettet til midterrammen.
- 3 Løft kabinettet sammen med skærmmkablet af midterrammen og anbring det på en ren overflade.

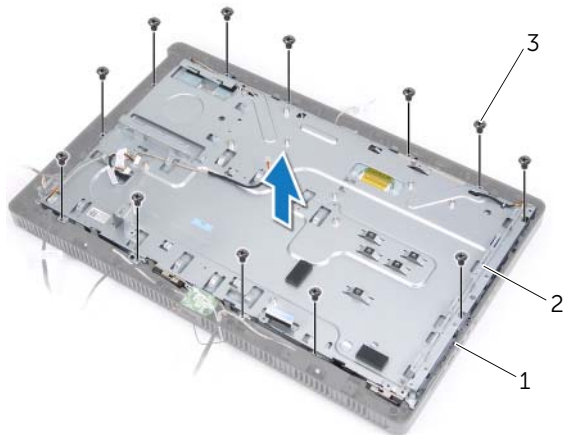

1 midterramme

2 kabinet

3 skruer (13)

- 4 Skub tappene, der fastgør IR-modtageren, ud ad og fjern IR-modtageren fra skærmpanelet.

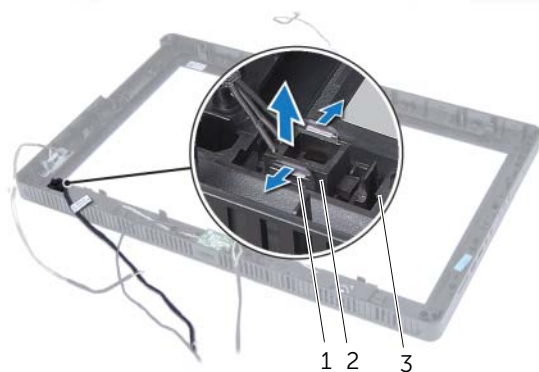

1	Tappe (2)	2	IR-modtager
3	skærmramme		

Sådan fjernes den infrarøde modtager

Procedure

- 1 Anbring IR-modtageren på plads på skærmrammen og klik IR-modtageren på plads.
- 2 Flugt kabinetkets skruehuller med midterammens skruehuller.
- 3 Genmonter skruerne, der fastgør kabinettet til midterrammen.
- 4 Før alle kablerne gennem kabinetkets kabelkanaler.

Slutbetingelser

- 1 Genmonter bundkortet. Se "Sådan genmonteres bundkortet" på side 71.
- 2 Genmonter bundkortets frontplade. Se "Sådan genmonteres bundkortets skjold" på side 36.
- 3 Genmonter blæseren. Se "Sådan genmonteres blæseren" på side 56.
- 4 Genmonter konverteringskortet. Se "Sådan genmonteres konverteringskortet" på side 30.
- 5 Følg instruktionerne fra trin 3 til trin 5 i "Sådan genmonteres harddisken" på side 23.
- 6 Følg instruktionerne fra trin 4 til trin 6 i "Sådan genmonteres det optiske drev" på side 26.
- 7 Genmonter computerdækslet. Se "Sådan genmonteres bagdækslet" på side 20.
- 8 Genmonter foden. Se "Sådan udskiftes foden" på side 18.
- 9 Genmonter fodens dæksel. Se "Sådan genmonteres foddækslet" på side 16.
- 10 Følg procedurerne i "Efter du har udført arbejde på computerens indvendige dele" på side 13.



ADVARSEL! Før du arbejder med computerens indvendige dele, skal du læse de sikkerhedsinstruktioner, der fulgte med computeren, og følge trinene i "Inden du går i gang" på side 11. Du kan finde yderligere oplysninger om bedste fremgangsmåder for sikkerhed på webstedet Regulatory Compliance på dell.com/regulatory_compliance.

Sådan fjernes midterrammen

Forudsætninger

- 1 Fjern fodens dæksel. Se "Sådan fjernes foddækslet" på side 15.
- 2 Fjern foden. Se "Sådan fjernes foden" på side 17.
- 3 Fjern computerdækslet. Se "Sådan fjernes bagdækslet" på side 19.
- 4 Fjern B-CAS-kortet. Se "Sådan fjernes B-CAS-kortet" på side 27.
- 5 Fjern højttalerne. Se "Sådan fjernes højttalerne" på side 51.
- 6 Følg instruktionerne fra trin 1 til trin 3 i "Sådan fjernes det optiske drev" på side 25.
- 7 Følg instruktionerne fra trin 1 til trin 2 i "Sådan fjernes harddisken" på side 21.
- 8 Fjern konverteringskortet. Se "Sådan fjernes konverteringskortet" på side 29.
- 9 Fjern blæseren. Se "Sådan fjernes blæseren" på side 55.
- 10 Fjern bundkortets skjold. Se "Sådan fjernes bundkortets skjold" på side 35.
- 11 Fjern bundkortet. Se "Sådan fjernes bundkortet" på side 69.
- 12 Fjern skærmpanelet. Se "Sådan fjernes skærmpanelet" på side 73.
- 13 Fjern den infrarøde modtager. "Sådan fjernes den infrarøde modtager" på side 79.

Procedure

- 1 Frigør tappene, der fastgør midterrammen til skærmmrammen.
- 2 Løft midterrammen af skærmmrammen.



1 midterramme

2 tappe

Sådan genmonteres midterrammen

Procedure

Flugt midterrammens tappe med skærmrammens åbninger og klik midterrammen på plads.

Slutbetingelser

- 1** Genmonter den infrarøde modtager. "Sådan fjernes den infrarøde modtager" på side 82.
- 2** Sæt skærmpanelet på igen. Se "Sådan genmonteres skærmpanelet" på side 77.
- 3** Genmonter bundkortet. Se "Sådan genmonteres bundkortet" på side 71.
- 4** Genmonter bundkortets frontplade. Se "Sådan genmonteres bundkortets skjold" på side 36.
- 5** Genmonter blæseren. Se "Sådan genmonteres blæseren" på side 56.
- 6** Genmonter konverteringskortet. Se "Sådan genmonteres konverteringskortet" på side 30.
- 7** Følg instruktionerne fra trin 3 til trin 5 i "Sådan genmonteres harddisken" på side 23.
- 8** Følg instruktionerne fra trin 4 til trin 6 i "Sådan genmonteres det optiske drev" på side 26.
- 9** Genmonter højtalerne. Se "Sådan genmonteres højtalerne" på side 53.
- 10** Genmonter B-CAS-kortet. Se "Sådan genmonteres B-CAS-kortet" på side 28.
- 11** Genmonter computerdækslet. Se "Sådan genmonteres bagdækslet" på side 20.
- 12** Genmonter foden. Se "Sådan udskiftes foden" på side 18.
- 13** Genmonter fodens dæksel. Se "Sådan genmonteres foddækslet" på side 16.
- 14** Følg procedurerne i "Efter du har udført arbejde på computerens indvendige dele" på side 13.



ADVARSEL! Før du arbejder med computerens indvendige dele, skal du læse de sikkerhedsinstruktioner, der fulgte med computeren, og følge trinene i "Inden du går i gang" på side 11. Du kan finde yderligere oplysninger om bedste fremgangsmåder for sikkerhed på webstedet Regulatory Compliance på dell.com/regulatory_compliance.

Sådan fjernes kameramodulet

Forudsætninger

- 1 Fjern fodens dæksel. Se "Sådan fjernes foddækslet" på side 15.
- 2 Fjern foden. Se "Sådan fjernes foden" på side 17.
- 3 Fjern computerdækslet. Se "Sådan fjernes bagdækslet" på side 19.
- 4 Følg instruktionerne fra trin 1 til trin 3 i "Sådan fjernes det optiske drev" på side 25.
- 5 Følg instruktionerne fra trin 1 til trin 2 i "Sådan fjernes harddisken" på side 21.
- 6 Fjern konverteringskortet. Se "Sådan fjernes konverteringskortet" på side 29.
- 7 Fjern blæseren. Se "Sådan fjernes blæseren" på side 55.
- 8 Fjern bundkortets skjold. Se "Sådan fjernes bundkortets skjold" på side 35.
- 9 Fjern bundkortet. Se "Sådan fjernes bundkortet" på side 69.
- 10 Fjern skærmpanelet. Se "Sådan fjernes skærmpanelet" på side 73.
- 11 Fjern den midterste ramme. Se "Sådan fjernes midterrammen" på side 83.

Procedure

- 1 Fjern skruerne, der fastgør kameramodul til skærmrammen.
- 2 Løft kameramodul sammen kablerne væk fra skærmrammen.

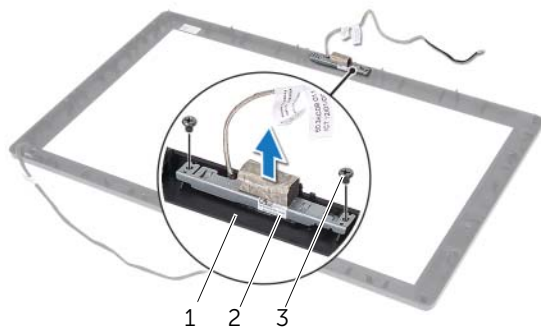

- | | | | |
|---|------------|---|-------------|
| 1 | skærmramme | 2 | kameramodul |
| 3 | skruer (2) | | |

- 3 Fjern skruen, der fastgør kameramodul til kameramodulets beslag.
- 4 Skub og fjern kameramodul fra kameramodulets beslag.

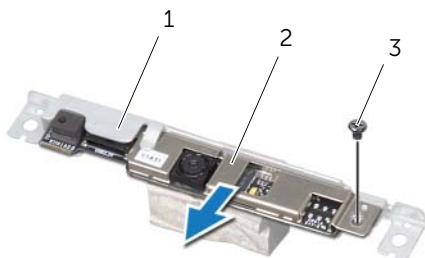

- | | | | |
|---|-----------------------|---|-------------|
| 1 | kameramodulets beslag | 2 | kameramodul |
| 3 | skruer | | |

Sådan genmonteres kameramodul

Procedure

- 1 Skub kameramodul ind i kameramodulets beslag og flugt kameramodulets skruehuller med kameramodulets beslagets skruehuller.
- 2 Genmonter skruen, der fastgør kameramodul til kameramodulets beslag.
- 3 Flugt skruehullerne på kameramodul med skruehullerne på skærmrammen.
- 4 Genmonter skrueerne, der fastgør kameramodul til skærmrammen.

Slutbetingelser

- 1 Genmonter den midterste ramme. Se "Sådan genmonteres midterrammen" på side 85.
- 2 Sæt skærmpanelet på igen. Se "Sådan genmonteres skærmpanelet" på side 77.
- 3 Genmonter bundkortet. Se "Sådan genmonteres bundkortet" på side 71.
- 4 Genmonter bundkortets frontplade. Se "Sådan genmonteres bundkortets skjold" på side 36.
- 5 Genmonter blæseren. Se "Sådan genmonteres blæseren" på side 56.
- 6 Genmonter konverteringskortet. Se "Sådan genmonteres konverteringskortet" på side 30.
- 7 Følg instruktionerne fra trin 3 til trin 5 i "Sådan genmonteres harddisken" på side 23.
- 8 Følg instruktionerne fra trin 4 til trin 6 i "Sådan genmonteres det optiske drev" på side 26.
- 9 Genmonter computerdækslet. Se "Sådan genmonteres bagdækslet" på side 20.
- 10 Genmonter foden. Se "Sådan udskiftes foden" på side 18.
- 11 Genmonter fodens dæksel. Se "Sådan genmonteres foddækslet" på side 16.
- 12 Følg procedurerne i "Efter du har udført arbejde på computerens indvendige dele" på side 13.



ADVARSEL! Før du arbejder med computerens indvendige dele, skal du læse de sikkerhedsinstruktioner, der fulgte med computeren, og følge trinene i "Inden du går i gang" på side 11. Du kan finde yderligere oplysninger om bedste fremgangsmåder for sikkerhed på webstedet Regulatory Compliance på dell.com/regulatory_compliance.

Sådan fjernes skærmrammen

Forudsætninger

- 1 Fjern fodens dæksel. Se "Sådan fjernes foddækslet" på side 15.
- 2 Fjern foden. Se "Sådan fjernes foden" på side 17.
- 3 Fjern computerdækslet. Se "Sådan fjernes bagdækslet" på side 19.
- 4 Følg instruktionerne fra trin 1 til trin 3 i "Sådan fjernes det optiske drev" på side 25.
- 5 Følg instruktionerne fra trin 1 til trin 2 i "Sådan fjernes harddisken" på side 21.
- 6 Fjern konverteringskortet. Se "Sådan fjernes konverteringskortet" på side 29.
- 7 Fjern blæseren. Se "Sådan fjernes blæseren" på side 55.
- 8 Fjern bundkortets skjold. Se "Sådan fjernes bundkortets skjold" på side 35.
- 9 Fjern bundkortet. Se "Sådan fjernes bundkortet" på side 69.
- 10 Fjern skærmpanelet. Se "Sådan fjernes skærmpanelet" på side 73.
- 11 Fjern den midterste ramme. Se "Sådan fjernes midterrammen" på side 83.
- 12 Fjern den infrarøde modtager. Se "Sådan fjernes den infrarøde modtager" på side 79.
- 13 Fjern kameramodulet. Se "Sådan fjernes kameramodulet" på side 87.

Procedure

Fjern skærmrammen.

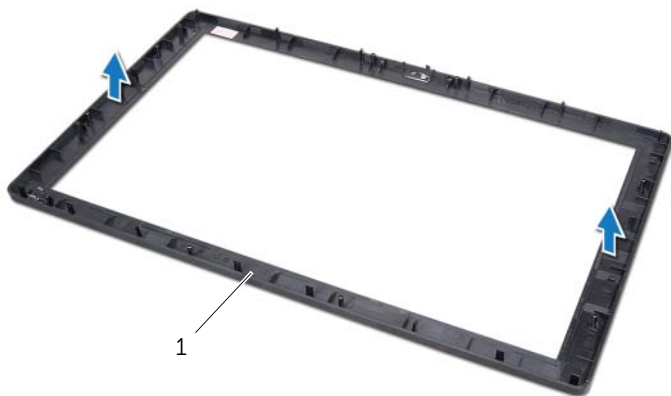

1 skærmramme

Sådan genmonteres skærmrammen

Procedure

Anbring skærmrammen på en ren overflade.

Slutbetingelser

- 1** Genmonter kameramodulet. Se "Sådan genmonteres kameramodulet" på side 89.
- 2** Genmonter den infrarøde modtager. Se "Sådan fjernes den infrarøde modtager" på side 82.
- 3** Genmonter den midterste ramme. Se "Sådan genmonteres midterrammen" på side 85.
- 4** Sæt skærmpanelet på igen. Se "Sådan genmonteres skærmpanelet" på side 77.
- 5** Genmonter bundkortet. Se "Sådan genmonteres bundkortet" på side 71.
- 6** Genmonter bundkortets frontplade. Se "Sådan genmonteres bundkortets skjold" på side 36.
- 7** Genmonter blæseren. Se "Sådan genmonteres blæseren" på side 56.
- 8** Genmonter konverteringskortet. Se "Sådan genmonteres konverteringskortet" på side 30.
- 9** Følg instruktionerne fra trin 3 til trin 5 i "Sådan genmonteres harddisken" på side 23.
- 10** Følg instruktionerne fra trin 4 til trin 6 i "Sådan genmonteres det optiske drev" på side 26.
- 11** Genmonter computerdækslet. Se "Sådan genmonteres bagdækslet" på side 20.
- 12** Genmonter foden. Se "Sådan udskiftes foden" på side 18.
- 13** Genmonter fodens dæksel. Se "Sådan genmonteres foddækslet" på side 16.
- 14** Følg procedurerne i "Efter du har udført arbejde på computerens indvendige dele" på side 13.

Oversigt

Anvend system setup (systeminstallation) til at hjælpeprogram til at:

- Du kan finde flere oplysninger om hardware, der er installeret på computeren, f.eks. mængden af RAM, harddiskens størrelse osv.
- Ændre systemkonfigurationsoplysningerne
- Angive eller ændre en brugerdefinerbar indstilling, f.eks. brugeradgangskoden, hvilken type harddisk, der er installeret, aktivere eller deaktivere grundenheder osv.

 **FORSIGTIG! Medmindre du er en erfaren computerbruger, skal du undlade at ændre indstillingerne for dette program. Visse ændringer kan medføre, at computeren ikke fungerer korrekt.**



OBS! Inden du ændrer systeminstallationen, anbefales det, at du noterer oplysningerne fra setup screen (systeminstallationen)-skærmen til fremtidig reference.

Adgang til systeminstallationsprogrammet

- 1 Tænd for (eller genstart) computeren.
- 2 Vent under POST, når DELL-logoet bliver vist, på at F2-prompten vises. Tryk derefter øjeblikkeligt på <F2>.



OBS! F2-prompten indikerer, at tastaturet er initialiseret. Denne prompt kan blive vist meget hurtigt, så du skal holde øje med den og derefter trykke på <F2>. Hvis du trykker på <F2>, inden F2-prompten vises, registreres tastetrykket ikke. Hvis du venter for længe, og operativsystemlogoet vises, skal du fortsætte med at vente, indtil du ser skrivebordet i Microsoft Windows. Sluk derefter for computeren og prøv igen. Se "Sluk computeren og tilsluttede enheder" på side 11.

Skærbilleder i systeminstallation

På skærmen System Setup (Systemopsætning) vises aktuelle eller redigérbare konfigurationsoplysninger for computeren. Oplysningerne på skærmen er opdelt i tre områder: **setup item** (installationselement), den aktive **help screen** (hjælpekærm) og **key functions** (tastefunktioner).

<p>Setup Item (Installationselement) – Dette felt vises i venstre side af systeminstallationsvinduet. Dette felt er en rulleliste med funktioner, der definerer computerens konfiguration, inklusive installeret hardware, strømbesparelse samt sikkerhedsfunktioner.</p> <p>Rul op og ned i listen med Pil op- og Pil ned-tasterne.</p> <p>Når en funktion fremhæves, viser Help Screen (Hjælpekærm) flere oplysninger om denne funktion samt mulige indstillinger.</p>	<p>Help Screen (Hjælpekærm) – Dette felt vises til højre i systeminstallationsvinduet og har oplysninger om hver indstilling vist i listen Setup Item (Installationselement). I feltet kan du få vist oplysninger om computeren og foretage ændringer til de aktuelle indstillinger.</p> <p>Tryk på pil op eller pil ned for at markere en mulighed.</p> <p>Tryk på <Enter> for at gøre dette valg aktivt, og gå tilbage til Setup Item (Installationselement)</p> <p>OBS! Ikke alle de indstillinger, der er vist i Setup Item (Installationselement) kan ændres.</p>
<p>Key Functions (Tastefunktioner) – Dette felt vises under Help Screen (Hjælpekærm) og indeholder taster og deres funktioner i det aktive systeminstallationsfelt.</p>	

Indstillinger i System Setup (Systeminstallation)



OBS! Afhængig af computeren og installerede enheder vises de elementer, der anføres i dette afsnit, muligvis ikke, eller de vises muligvis ikke nøjagtigt som anført.

Main (Overordnet) – System Information (Systemoplysninger)

BIOS-revision	Viser BIOS-reversionsnummer
BIOS Build Date (Fremstillingsdato)	Viser BIOS-fremstillingsdato i mm/dd/åååå-format
System Name (Systemnavn)	Viser computermodellen.
System Time (Systemtid)	Viser det aktuelle klokkeslæt i tt:mm:ss-format
System Date (Systemdato)	Viser den aktuelle dato i mm/dd/åååå-format
Service Tag (Servicekode)	Viser computerens servicekode
Servicekodeindtastning	Lader dig, hvis feltet Service Tag (Servicekode) er tom, indtaste computerens servicekode
Asset Tag	Viser computerens aktivkode, når aktivkoden er der

Main (Overordnet) – Processor Information (Processoroplysninger)

Processor Type (Processortype)	Viser processortypen
Processor-id	Viser processorens id
Processor Core Count (Processor Core-tælling)	Viser antal kerner
Processor L1 Cache (Processors niveau 1-cache)	Viser processor L1-cache-størrelsen
Processor L2 Cache (Processors niveau 2-cache)	Viser processor L2-cache-størrelsen
Processor L3 Cache (Processors niveau 3-cache)	Viser processor L3-cache-størrelsen

Main (Overordnet) – Memory Information (Hukommelsesoplysninger)

Memory Installed (Installeret hukommelse)	Viser mængden af installeret hukommelse i MB
Memory Running Speed (Hukommelseshastighed)	Viser hukommelseshastigheden i MHz
Memory Technology (Hukommelsesteknologi)	Angiver den hukommelsestype, som er installeret

Main (Overordnet) – SATA Information (SATA-oplysninger)

SATA 1

Device Type (Enhedstype)	Viser det SATA-drev, der er tilsluttet til SATA 1-stikket
Device ID (Enheds-id)	Viser serienummeret for SATA 1-enhed
Device Size (Enhedens størrelse)	Viser SATA 1-enhedens størrelse i GB, hvis enheden er en harddisk

SATA 2

Device Type (Enhedstype)	Viser SATA-drevet, der er tilsluttet til SATA 2-stikket
Device ID (Enheds-id)	Viser serienummeret for SATA 2-enhed
Device Size (Enhedens størrelse)	Viser SATA 2-enhedens størrelse i GB, hvis enheden er en harddisk

Advanced (Avanceret) – Processor Configuration (Processorkonfiguration)

Intel Hyper-Threading-teknologi	Lader dig aktivere eller deaktivere Processorens funktion Intel Hyper-Threading-teknologi – Aktiveret eller Deaktiveret (standard er Aktiveret)
Intel(R) SpeedStep -teknologi	Lader dig aktivere eller deaktivere Processorens funktion Intel SpeedStep-teknologi – Aktiveret eller Deaktiveret (standard er Aktiveret)
Intel(R) Virtualization Technology (Intel(R)-virtualiseringsteknologi)	Lader dig aktivere eller deaktivere Processorens funktion Intel Virtualization-teknologi – Aktiveret eller Deaktiveret (standard er Aktiveret)
CPU XD Support (CPU XD-understøttelse)	Lader dig aktivere eller deaktivere processorens tilstand execute disable (udførelse af deaktivering) – Aktiveret eller Deaktiveret (standard er Aktiveret)
Limit CPUID Value (Begræns CPUID-værdi)	Lader dig begrænse den maksimale værdi processorens standard CPUID Function (standard CPUID-funktion) vil understøtte – Aktiveret eller Deaktiveret (standard er Aktiveret)
Multi Core Support (Multi Core-understøttelse)	Lader dig aktivere eller deaktivere multi-core-support for processoren – Aktiveret eller Deaktiveret (standard er Aktiveret)
Intel(R) Turbo Boost Technology (Intel(R) Turbo Boost-teknologi)	Lader dig aktivere eller deaktivere Processorens tilstand Intel Turbo Boost-teknologi – Aktiveret eller Deaktiveret (standard er Aktiveret) OBS! Indstillingen Intel Turbo Boost-teknologi vises kun hvis funktionen understøttes af processoren.

Advanced (Avanceret) – USB Configuration (USB-konfiguration)

Rear USB Ports (Rear USB-porte)	Lader dig aktivere eller deaktivere rear USB-portene – Aktiveret eller Deaktiveret (standard er Aktiveret)
Side USB Ports (Side USB-porte)	Lader dig aktivere eller deaktivere side USB-portene – Aktiveret eller Deaktiveret (standard er Aktiveret)

**Advanced (Avanceret) – Onboard Device Configuration
(Konfiguration af indbyggede enheder)**

Onboard Audio Controller (Integreret lydcontroller)	Lader dig aktivere eller deaktivere den integrerede lydcontroller. Aktiveret eller deaktiveret (standard er aktiveret)
SATA Mode (SATA-tilstand)	Viser computerens SATA-tilstand (ATA er standard)
Onboard LAN Controller (Integreret LAN-controller)	Lader dig aktivere eller deaktivere den integrerede LAN-controller. Aktiveret eller deaktiveret (standard er aktiveret)
Onboard LAN Boot ROM (Integreret LAN-start ROM)	Lader dig starte computeren fra et netværk. Aktiveret eller deaktiveret (standard er deaktiveret)

Boot (Start)

Numlock Key (NumLock-tast)	Lader dig indstille Num Lock-tastens status under start ON eller OFF (standard er ON)
Keyboard Errors (Tastaturfejl)	Lader dig aktivere eller deaktivere visning af tastatur relaterede fejl under start Report (Rapportér) eller Do Not Report (Rapportér ikke) (standard er rapportér)
USB Boot Support (understøttelse af start fra USB)	Lader dig aktivere eller deaktivere start fra USB-lagerenheder f.eks. harddisk, optisk drev, USB-nøgle osv. Aktiveret eller Deaktiveret (standard er Aktiveret)
Boot Mode (Starttilstand)	Lader dig vælge computerens starttilstand Legacy (Ældre) eller UEFI (standard er Ældre)
1st Boot Device (1. startenhed)	Viser den første opstartsenhed.
2nd Boot Device (2. startenhed)	Viser den anden opstartsenhed
3rd Boot Device (3. startenhed)	Viser den tredje opstartsenhed
4th Boot Device (4. startenhed)	Viser den fjerde opstartsenhed
5th Boot Device (5. startenhed)	Viser den femte opstartsenhed
Hard Disk Drives (Harddisk-driverere)	Viser harddiskens startrækkefølge
USB Storage Drivers (USB-lager-driverere)	Viser USB-lagerdrevets startrækkefølge
CD/DVD ROM-driverere	Viser det optiske drevs startrækkefølge

Strøm

Wake Up by Integrated LAN/WLAN (Aktivering ved integreret LAN/WLAN)	Lader computeren starte med specielle LAN eller trådløse LAN-signaler Aktiveret eller deaktiveret (standard er deaktiveret)
AC Recovery (Genoprettelse af vekselstrøm)	Lader dig konfigurere computerens adfærd, når den er gendannet efter strømtab Strøm fra, strøm til eller sidste strømtilstand (standard er strøm fra)
Auto Power On (Automatisk tænding)	Lader dig aktivere eller deaktivere om computeren skal tænde automatisk Aktiveret eller deaktiveret (standard er deaktiveret)
Auto Power On (Automatisk tænding)-tilstand	Lader dig indstille computeren til automatisk at tænde hver dag eller på en forvalgt dato; Denne indstilling kan kun konfigureres, hvis Auto Power On (Automatisk tænding)-tilstanden er indstillet til Aktiveret Hver dag eller valgt dag (standard er valgt dag)
Auto Power On Date (Dato for automatisk tænding)	Lader dig indstille datoen hvor computeren skal tænde automatisk; Denne indstilling kan kun konfigureres, hvis Auto Power On (Automatisk tænding)-tilstanden er indstillet til Aktiveret 1 til 31 (standard er 15)
Auto Power On Time (Klokkeslæt for automatisk tænding)	Lader dig indstille klokkeslættet hvor computeren skal tænde automatisk; Denne indstilling kan kun konfigureres, hvis Auto Power On (Automatisk tænding)-tilstanden er indstillet til Aktiveret tt:mm:ss (standard er 12:30:30)

Security (Sikkerhed)

Supervisor Password (Supervisoradgangskode)	viser supervisoradgangskoden
User Password (Brugeradgangskode)	Viser brugeradgangskoden
Set User Password (Indstil brugeradgangskode)	Lader dig indstille, ændre eller slette brugeradgangskoden.
Password Check (Kontrol af adgangskode)	Lader dig aktivere adgangskodebekræftelse, enten når du går til system setup (systeminstallation) eller hver gang systemet starter. Installation eller altid (standard er installation) OBS! Indstillingen Password Check ((Adgangskodekontrol) er kun synlig når brugeradgangskoden er angivet.
Set Supervisor Password (Angiv supervisoradgangskode)	Lader dig indstille, ændre eller slette supervisoradgangskoden. Supervisoradgangskoden styrer adgangen til system setup utility (Hjælpeprogram til systeminstallation) OBS! Hvis du sletter supervisoradgangskoden, sletter du også brugeradgangskoden. Angiv supervisoradgangskoden inden brugeradgangskoden angives.
User Access Level (Brugeradgangsniveau)	Lader dig begrænse eller give adgang til system setup utility (hjælpeprogram til systeminstallation). Ingen adgang, Vis kun, Begrænset, eller Fuld adgang (Standard er fuld adgang) <ul style="list-style-type: none">• Ingen adgang: Begrænser brugere fra at redigere systeminstallationindstillinger• Vis kun: Lader kun brugere se systeminstallationindstillinger• Begrænset: Lader brugere redigere begrænsede systeminstallationindstillinger• Fuld adgang: Lader brugere redigere alle systeminstallationindstillinger undtagen supervisoradgangskode

Exit (Afslut)

Save Changes and Reset (Gem ændringer og nulstil)	Lader dig afslutte systeminstallation og gemme dine ændringer
Fortryd ændringer og nulstil	Lader dig forlade systeminstallation og indlæser tidligere værdier for alle systeminstallationindstillinger
Load Defaults (Indlæs standardværdier)	Lader dig indlæse standardværdier for alle Allows you to load default values for all systeminstallationindstillinger

Startrækkefølge

Med denne funktion kan du ændre startsekvensen for enheder.

Boot Options (Startindstillinger)

- **USB Floppy Device (USB-disketteenhed)** – Computeren forsøger at starte fra USB-diskettedrevet. Hvis der ikke er et operativsystem på drevet, opretter computeren en fejlmeddelelse.
- **Internal HDD Devices (Interne harddiskenheder)** – Computeren forsøger at starte fra den primære harddisk. Hvis der ikke er et operativsystem på drevet, opretter computeren en fejlmeddelelse.
- **USB Storage Device (USB-lagerenhed)** – Isæt hukommelsesenheden i en USB-port og genstart computeren. Når **F12 Boot Options** vises i nederste højre hjørne af skærmen, skal du trykke på <F12>. BIOS'en genkender enheden og føjer USB-flashenheden til startmenuen.
- **Internal ODD Devices (Interne optiske diskenheder)** – Computeren forsøger at starte fra det optiske drev. Hvis der ikke er nogen disk i drevet, eller hvis der ikke kan startes fra disken, opretter computeren en fejlmeddelelse.
 - ✎ **OBS!** For at kunne starte til en USB-enhed, skal enheden være en startenhed. Se dokumentationen til enheden for at kontrollere, at enheden er en startenhed.
- **Onboard NIC Device (Indbygger netværkskort)** – Computeren forsøger at starte fra netværket. Hvis der ikke er et operativsystem på netværket, opretter computeren en fejlmeddelelse.
 - ✎ **OBS!** Sørg for at starte fra netværket, for at indstillingen **Onboard LAN boot ROM** (Integreret LAN-start ROM) er aktiveret i systeminstallationen. Se "Indstillinger i System Setup (Systeminstallation)" på side 97.

Ændring af startrækkefølgen for den aktuelle start

Du kan bruge denne funktion til at ændre den aktuelle opstartssekvens til f.eks. at starte fra cd/dvd-drevet for at køre Dell Diagnostics på disken *Drivers and Utilities* (Drivere og hjælpeprogrammer). Den tidligere opstartssekvens bliver gendannet, når de diagnostiske test er færdige.

- 1 Hvis du starter fra en USB-enhed, skal du slutte USB-enheden til en USB-port.
- 2 Tænd for (eller genstart) computeren.
- 3 Når **F2 Setup** og **F12 Boot Options** vises i nederste højre hjørne på skærmen, skal du trykke på <F12>.



OBS! Hvis du venter for længe, og operativsystemlogoet vises, skal du fortsætte med at vente, indtil du ser skrivebordet i Microsoft Windows. Luk derefter computeren, og prøv igen.

Boot Device Menu (menuen Startenhed) vises med alle tilgængelige startenheder.

- 4 Vælg i Boot Device Menu (menuen Startenhed) den enhed, du vil starte fra. Hvis du f.eks. starter til en USB-hukommelsesnøgle, skal du fremhæve **USB Storage Device** (USB-lagerenhed) og derefter trykke på <Enter>.



OBS! For at kunne starte til en USB-enhed, skal enheden være en startenhed. Du kan se om enheden er startbar i enhedens dokumentation.

Ændring af startrækkefølgen for fremtidige starter

- 1 Gå til Systeminstallation. Se "Adgang til systeminstallationsprogrammet" på side 95.
- 2 Brug piletasterne til at fremhæve menupunktet **Boot** (Start), og tryk derefter på <Enter> for at åbne menuen.



OBS! Skriv den nuværende startrækkefølge ned for det tilfælde, at du vil gendanne den senere.

- 3 Tryk på tasterne Pil op og Pil ned for at se listen over enheder.
- 4 Tryk på plus (+) eller minus (-) for at ændre enhedens startprioritet.

Sådan ryddes glemte adgangskoder

⚠ ADVARSEL! Inden du starter nogen af procedurerne i dette afsnit, skal du læse sikkerhedsinstruktionerne, der fulgte med computeren og følge trinnene i "Inden du går i gang" på side 11. Du kan finde yderligere oplysninger om bedste fremgangsmåder for sikkerhed på webstedet Regulatory Compliance på dell.com/regulatory_compliance.

⚠ ADVARSEL! Computeren skal være afbrudt fra stikkontakten for at rydde indstillingen til adgangskode.

- 1 Fjern fodens dæksel. Se "Sådan fjernes foddækslet" på side 15.
- 2 Fjern foden. Se "Sådan fjernes foden" på side 17.
- 3 Fjern computerdækslet. Se "Sådan fjernes bagdækslet" på side 19.
- 4 Fjern bundkortets skjold. Se "Sådan fjernes bundkortets skjold" på side 35.
- 5 Find 3-pin-jumperen til nulstilling af adgangskoden (PWCLR1) på bundkortet. Se "Bundkortkomponenter" på side 8.
- 6 Fjern 2 pin-jumperstikket fra pin 2 og 3 og sæt det på pin 1 og 2.

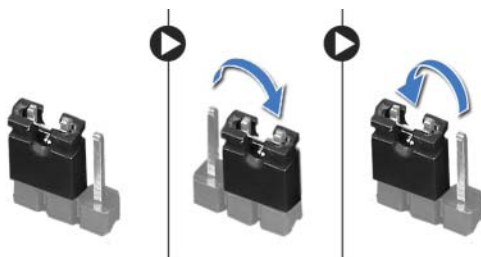

- 7 Vent i ca. fem sekunder, mens indstillingen til adgangskoden bliver ryddet.
- 8 Fjern 2 pin-jumperstikket fra pin 1 og 2 og sæt det på pin 2 og 3.
- 9 Genmonter bundkortets frontplade. Se "Sådan genmonteres bundkortets skjold" på side 36.
- 10 Genmonter computerdækslet. Se "Sådan genmonteres bagdækslet" på side 20.
- 11 Genmonter foden. Se "Sådan udskiftes foden" på side 18.
- 12 Genmonter fodens dæksel. Se "Sådan genmonteres foddækslet" på side 16.
- 13 Følg procedurerne i "Efter du har udført arbejde på computerens indvendige dele" på side 13.

Sådan ryddes CMOS-indstillinger

! ADVARSEL! Inden du starter nogen af procedurerne i dette afsnit, skal du læse sikkerhedsinstruktionerne, der fulgte med computeren og følge trinnene i "Inden du går i gang" på side 11. Du kan finde yderligere oplysninger om bedste fremgangsmåder for sikkerhed på webstedet Regulatory Compliance på dell.com/regulatory_compliance.

! ADVARSEL! Computeren skal være afbrudt fra stikkontakten for at rydde CMOS-indstillingen.

- 1 Fjern fodens dæksel. Se "Sådan fjernes foddækslet" på side 15.
- 2 Fjern foden. Se "Sådan fjernes foden" på side 17.
- 3 Fjern computerdækslet. Se "Sådan fjernes bagdækslet" på side 19.
- 4 Fjern bundkortets skjold. Se "Sådan fjernes bundkortets skjold" på side 35.
- 5 Find 3-pin CMOS-nulstillingsjumperen (CMOCL1) på bundkortet. Se "Bundkortkomponenter" på side 8.
- 6 Fjern 2 pin-jumperstikket fra pin 2 og 3 og sæt det på pin 1 og 2.

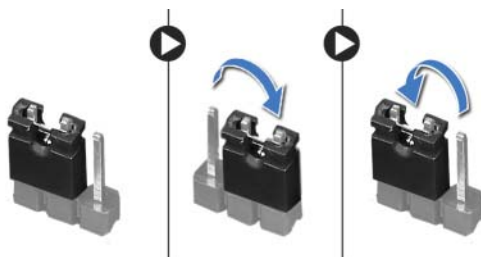

- 7 Vent i ca. fem sekunder, mens CMOS-indstillingen bliver ryddet.
- 8 Fjern 2 pin-jumperstikket fra pin 1 og 2 og sæt det på pin 2 og 3.
- 9 Genmonter bundkortets frontplade. Se "Sådan genmonteres bundkortets skjold" på side 36.
- 10 Genmonter computerdækslet. Se "Sådan genmonteres bagdækslet" på side 20.
- 11 Genmonter foden. Se "Sådan udskiftes foden" på side 18.
- 12 Genmonter fodens dæksel. Se "Sådan genmonteres foddækslet" på side 16.
- 13 Følg procedurerne i "Efter du har udført arbejde på computerens indvendige dele" på side 13.

Det kan være nødvendigt at flashe BIOS, når der er en opdatering tilgængelig, eller når du genmonterer bundkortet.

For at flash-opdatere BIOS:

- 1 Tænd computeren.
- 2 Gå til **support.dell.com/support/downloads**.
- 3 Find filen med BIOS-opdateringen til computeren:



OBS! Du finder servicekoden på en mærkat på computerens bagside. Du kan finde flere oplysninger i *Hurtigstartguiden*, som du fik sammen med computeren.

Hvis du har computerens Servicekode eller Kode til ekspreservice:

- a Indtast computerens Servicekode eller Kode til ekspreservice i Servicekode eller Kode i **Servicekode eller Kode til ekspreservice** -feltet.
- b Klik på **Send** og fortsæt til trin 4.

Hvis du ikke har computerens Servicekode eller Kode til ekspreservice:

- a Vælg en af følgende muligheder:
 - **Registrer automatisk Servicekoden for mig**
 - **Vælg fra listen Mine produkter og tjenester**
 - **Vælg fra en liste med alle Dell-produkter**
 - b Klik på **Fortsæt** og følg vejledningen på skærmen.
- 4 Der vises en liste over resultater på skærmen. Klik på **BIOS**.
 - 5 Klik på **Hent nu** for at hente den seneste BIOS-fil.
 - 6 Klik i **Vælg overførselsmetode nedenfor**-vinduet, på **Hent nu**.
 - 7 Vælg i **Gem som**-vinduet, et relevant sted at hente filen til computeren.
 - 8 Klik, hvis vinduet **Overførsel gennemført** vises, på **Luk**.
 - 9 Naviger til mappen du overførte filen med BIOS-opdateringen til. Filikonet vises i mappen, og har samme navn som den hentede BIOS-opdateringsfil.
 - 10 Dobbeltklik på ikonet for filen med BIOS-opdateringen, og følg vejledningen på skærmen.

